

Самолетная и вертолетная Система DX6i SPEKTRUM с полным диапазоном DSM2 С 6 каналами

В предложенной системе радиуправления Spektrum с 6 каналами DX6i реализованы программные особенности, обычно доступные только в сложных системах радиуправления. В DX6i реализована 2.4GHz DSM2™ технология, работающая в полном диапазоне “без ограничения дальности” она хорошо подходит для всех типов и размеров электрических, газовых, и самолетов с двигателями внутреннего сгорания.

Вы Больше не будете ждать освобождение частоты или быть обеспокоенными, что кто-то может неосторожно подключиться к вашей же частоте.

С технологией Spektrum™ DSM2, Вы готовы управлять любым самолетом — от parkflyers и вертолетов к giantscale просто включите, и пойдете, летать!



DSM2 ТЕХНОЛОГИЯ DUALINK

Ваш DX6i работает на частоте 2.4GHz и использует второе поколение DSM2 Цифровых приемников

работающих вне визуального контроля со всеми типами и размерами самолетов. В отличие от своих предшественниками использующих обычный узкий диапазон Spektrum's 2.4GHz цифровой DualLink™ технология фактически неуязвима к внутреннему и внешнему радиопомехам.

Включенный с вашим DX6i приемником с 6 каналами AR6200. AR6200 комбинирует внутренний и внешний приемник, Выбирая свободный канал. Передатчик DX6i одновременно передает на двух частотах, создавая двойной Контроль канала. Эта двойная защищенность канала, плюс факт, что каждый из этих двух приемников расположен в разных местах модели, создавая для каждого различную окружающую среду RF и создает пуленепробиваемую связь RF во всех условиях.

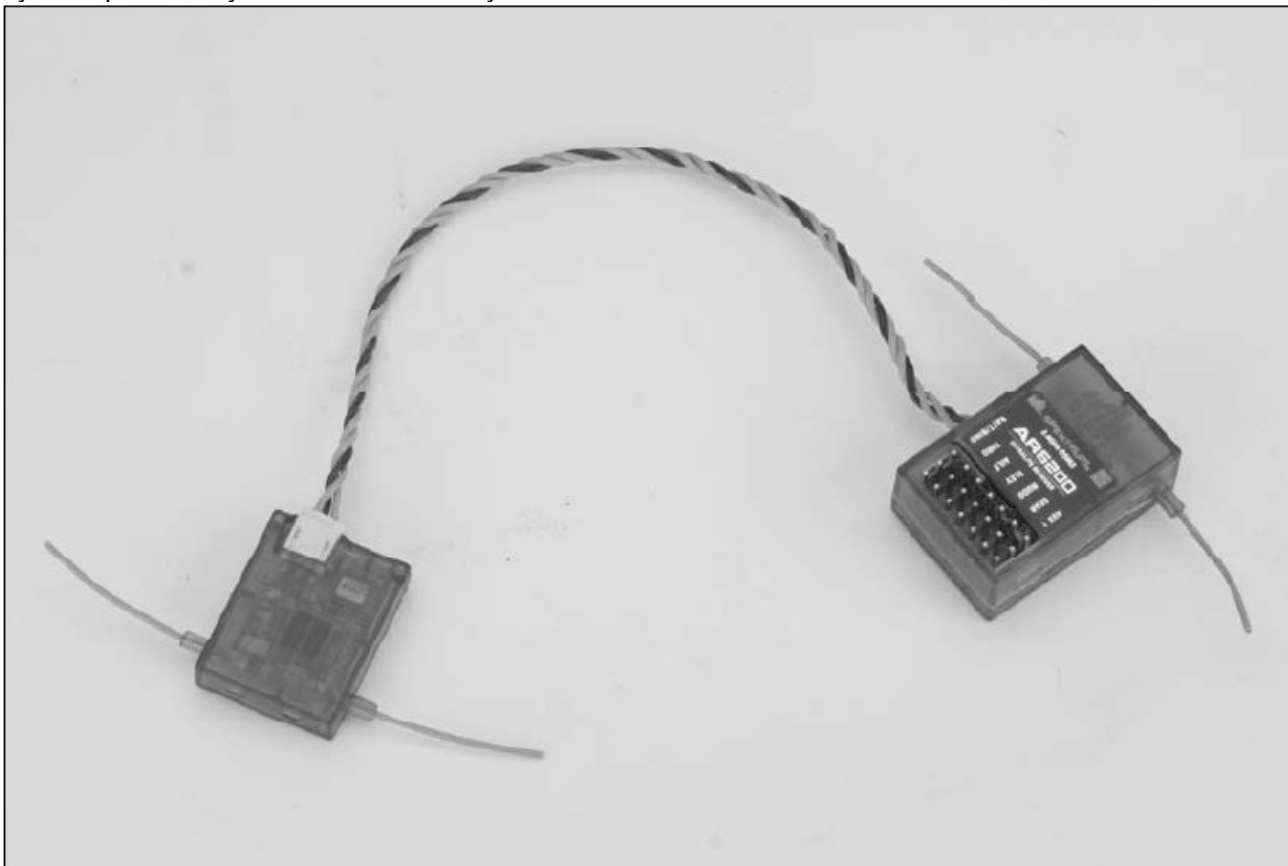

MODEIMATCH

С запатентованным ModelMatch™ технологией, Вы никогда не будете по ошибке пытаться управлять Вашей моделью, используя не правленные настройки памяти . DX6i представляет технологию ModelMatch, которая предотвращает использование одной модели с настройками от другой

. Во время закрепления приемник фактически изучает и помнит определенный образец памяти (1 из 10), к которому в настоящее время программируется передатчик. Позже, если неправильная модель отображена в передатчике и приемник включен, модель просто не будет работать, предотвращая возможное крушение. за программируйте изменения по соответствующему образцу памяти для модели на которой Вы собираетесь полететь.

СОВМЕСТИМОСТЬ ПРИЕМНИКА

Вы будете рады знать, что DX6i совместим со всем выпускаемыми приемниками Spektrum и JR марками приемников самолета DSM.

Однако используя DX6i с одним из Spektrum parkflyer приемники, как AR6000, AR6100, AR6100E, AR6300, и т.д., обязательно, чтобы эти приемники были ограничены полетом самолетом parkflyer-типа и мини и микро вертолеты только.

ПРИЕМНИКИ для PARKflyER

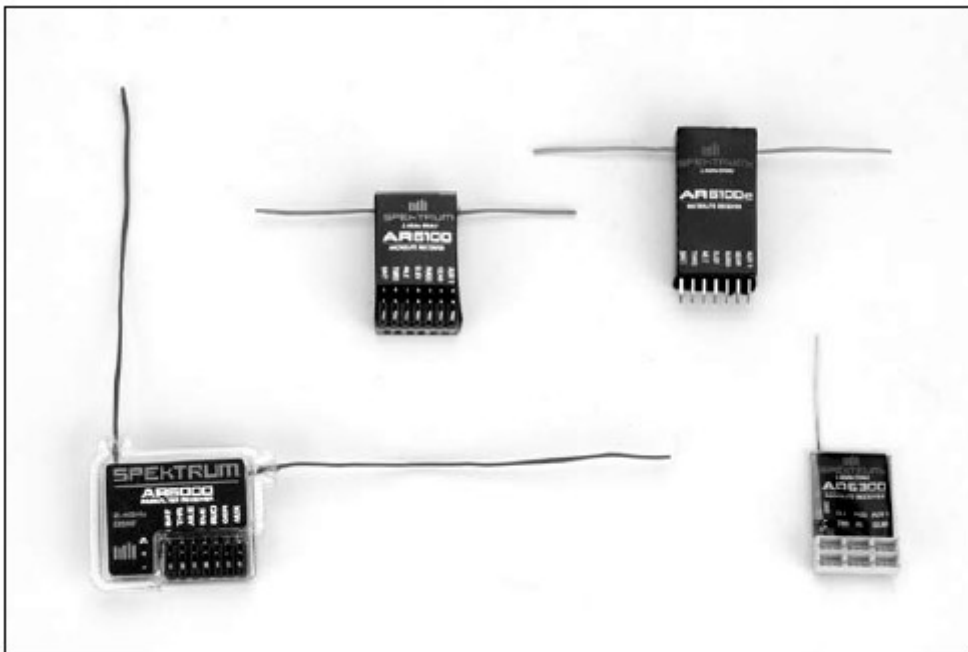

- AR6000 • AR6100E
- AR6100 • AR6300

полный ДИАПАЗОН ПРИЕМНИКИ САМОЛЕТА DSM2

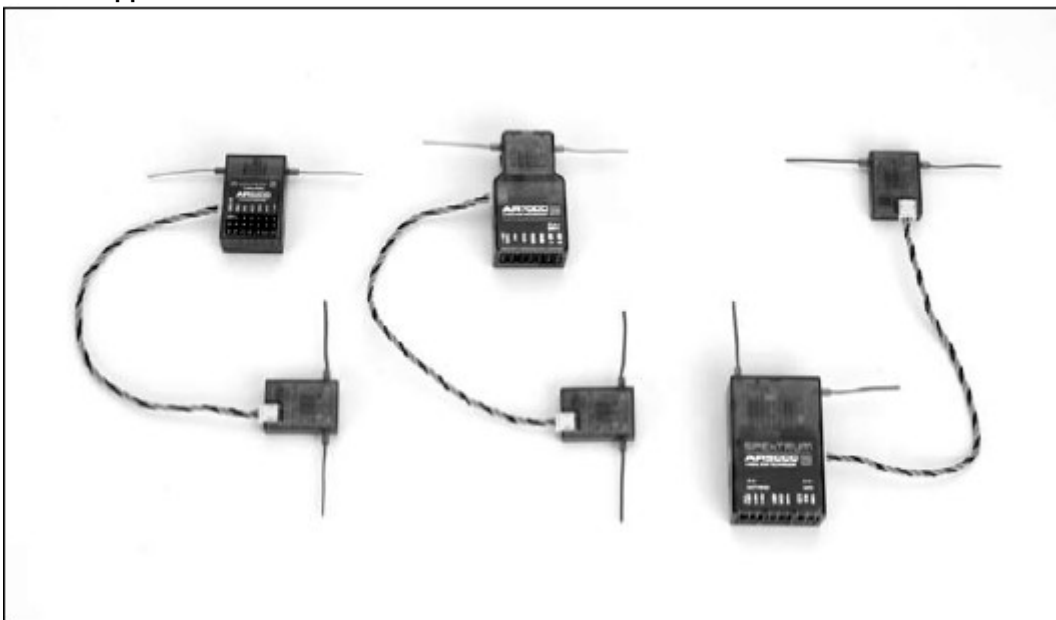

- AR6200 • AR7000 • AR9000

ИСПОЛЬЗОВАНИЕ Этого РУКОВОДСТВА

Для Вашего удобства это руководство устроено с отдельными секциями для программного обеспечения самолета и вертолета функции. Программирование Самолета расположено на страницах 29 - 76; Вертолетное Программирование расположено на страницы 77 - 131. Программные функции обсуждены в том же самом заказе, что они появляются по радио. объяснение использования и цель каждой особенности предоставлены, сопровождаются иллюстрацией ее показа ЖИДКОКРИСТАЛЛИЧЕСКОГО МОНИТОРА.

Дополнительные языки

ИТАЛЬЯНСКИЙ ЯЗЫК: В la versione italiana di questo manuale vi preghiamo di visitare il sito www.spektrumrc.com

ФРАНЦУЗСКИЙ ЯЗЫК: Вылейте consulter ce manuel в français, visiter le www.spektrumrc.com

НЕМЕЦКИЙ ЯЗЫК: Zur Ansicht der Bedienungsanleitung в логове Deutsch besuchen Sie пожалуйста www.spektrumrc.com

ИСПАНСКИЙ ЯЗЫК: Параграф ver este руководство в Español entra в www.spektrumrc.com
10 СРЕКТРУМ DХ6i • РАДИО, ПРОГРАММИРУЯ ГИДА

МОНТАЖ батарей ПЕРЕДАТЧИКА

Системы DХ6i, которые включены в некоторые Готовые к полетам самолеты (как Лезвие E-flite 400) требуют 4 батарей АА

в то время как системы DХ6i, купленные отдельно, включают перезаряжающиеся батареи NiMH и ночное зарядное устройство.

МОНТАЖ батарей

Для передатчиков, которые требуют 4 батарей АА:



Удалите крышку батарейного отсека и установите 4 батареи АА, отмечая, что полярность каждого переписывается диаграмме в держатель батареи. Закройте крышку батарейного отсека

Отметьте: Дополнительный NiCd или AA на 1.2 вт NiMH перезаряжающиеся батареи могут также использоваться. Гнездо зарядки расположено на боковой стороне передатчика для удобной перезарядки.

Зарядка батарей

Несколько версий DX6i включают перезаряжающиеся батареи NiMH и 4.8-вольтовое зарядное устройство. Обязательно полностью зарядите передатчик. Чтобы это сделать, используют включенное сетевое зарядное устройство, оставляют зарядное устройство и батареи подключенными

Зарядное устройство, снабжено системой, разработанной, чтобы зарядить Ваши батареи передатчика по норме 150mA. Не используйте это зарядное устройство для оборудования кроме Spektrum. Зарядная полярность штекселя, могут не совпасть, и может закончиться повреждением оборудования. Во время зарядки немного поднята температура зарядного устройства. Это нормально.

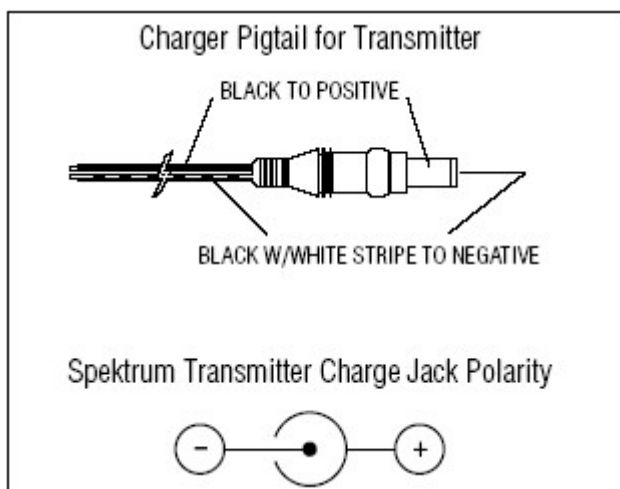

провод Зарядного устройства для Передатчика
зарядка Передатчика Spektrum Джек Polarity
ЧЕРНЫЙ К ПОЛОЖИТЕЛЬНОМУ
ЧЕРНАЯ ПОЛОСА WWHITE К ОТРИЦАТЕЛЬНОМУ

- +

Зарядное гнездо расположено на боковой стороне передатчика. Если используются перезаряжающиеся батареи, они могут заряжаться, не удаляя их из передатчика, используя гнездо зарядки.

ВАЖНО: Все Гнезда зарядки Spektrum - отрицательный центральный штеккер. Это - противоположность многих зарядных устройств. Прежде, чем использовать зарядное устройство, удостоверьтесь, что соединитель - отрицательный центральный штеккер. Это может быть сделано, используя вольтметр. Кроме того, в отличие от этого обычной системы радиосвязи, которые используют 8 батареек, чтобы привести, передатчик в действие, DX6i, используют 4 ячейки. Это происходит из-за более эффективной электроники. Заряжая, убедитесь, что использовали зарядное устройство, разработанное для 4 батареек (4.8-вольтовый пакет батареек).

ПОЛЯРНОСТЬ ПЕРЕДАТЧИКА

центральный штеккер на всех передатчиках Spektrum отрицательный. Поэтому, центральный штеккер на всех зарядных устройствах Spektrum отрицательный, не положительный. Это отличается от зарядных устройств многих других изготовителей и систем радиосвязи.

Остерегайтесь ошибок соединения, основываясь на “цвете, маркировке” провода, поскольку они, не перепутаны. Вы должны убедиться, что штекер центра Вашего передатчика Spektrum всегда связывается с отрицательным напряжением Вашего зарядного устройства для правильного сцепления полярности.

РЕГУЛИРОВКА РУЧЕК УПРАВЛЕНИЯ УДАЛЕНИЕ ЗАДНЕЙ КРЫШКИ ПЕРЕДАТЧИКА

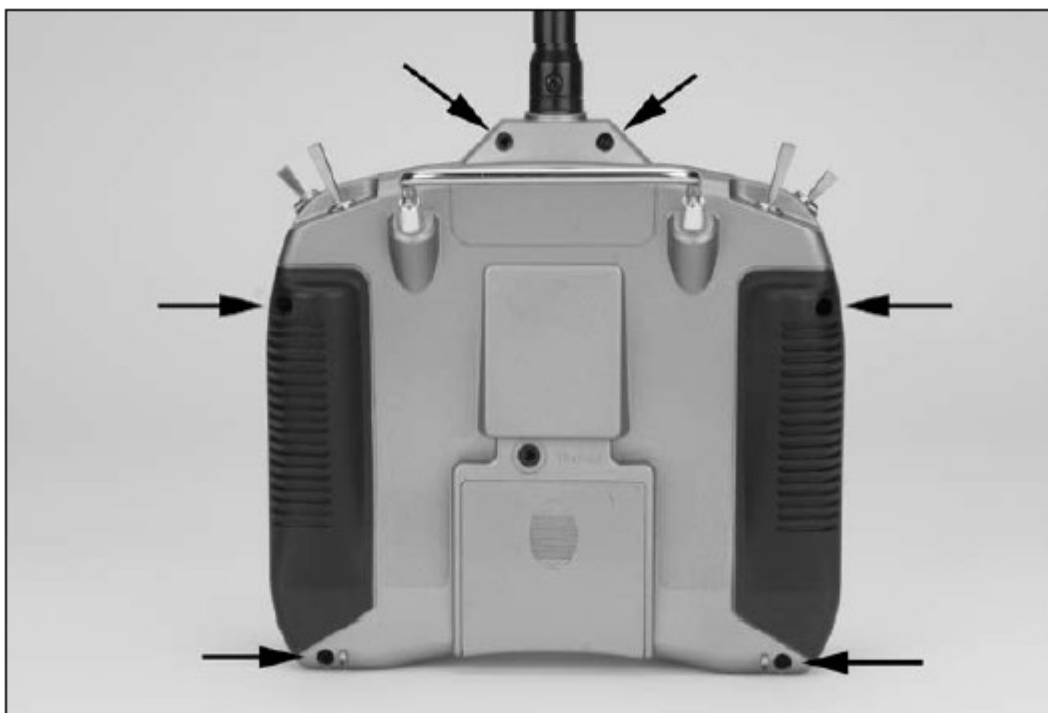

Начните, удалив батареи из передатчика. Затем, удалите шесть (6) винтов обратной стороны передатчика. Удалите заднюю крышку, осторожно не причиняя повреждений другим компонентам передатчика.

НАНАСТРОЙКА СОПРОТИВЛЕНИЯ РУЧЕК УПРАВЛЕНИЯ

Настройте каждый винт сопротивления ручки до желательного усилия (против часовой стрелки, чтобы ослабить сопротивление ручки, по часовой стрелке к сожмите сопротивление ручки).

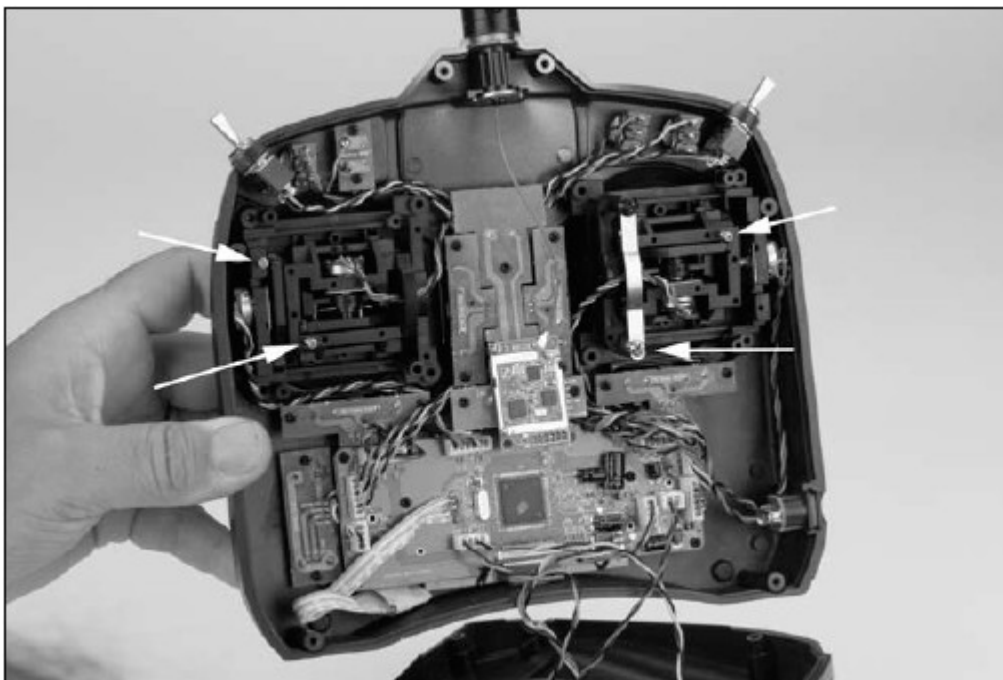

РЕГУЛИРОВАНИЕ ДЛИННЫ РУЧЕК УПРАВЛЕНИЯ

DX6i позволяет Вам регулировать длину ручки контроля. Используйте 2 мм шестигранник, чтобы ослабить винт. Поворот против часовой стрелки, чтобы ослабит винт. Тогда, поверните ручку по часовой стрелке, чтобы уменьшить или против часовой стрелки чтоб удлинить. После того, как длина палки контроля была настроена, чтобы удовлетворить Вашему стилю, зажать 2 мм винт.

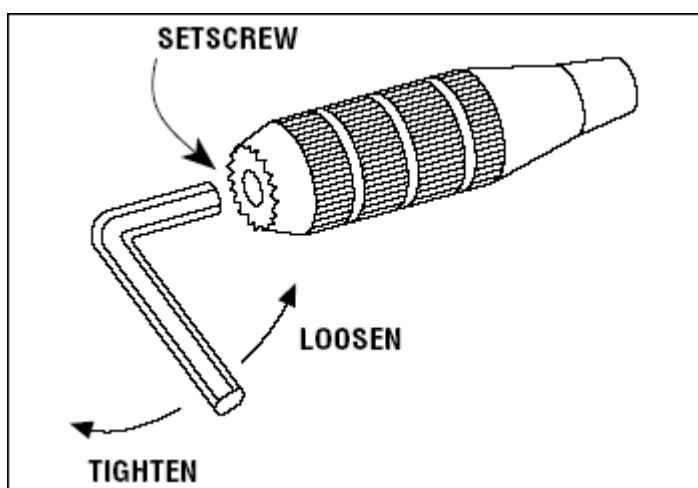

ЦИФРОВЫЕ ТРИМЕРЫ

DX6i использует небольшие цифровые рычаги на элероне, руле высоты, дросселе, и руле направления. ADT (Передовой Цифровой Небольшой) особенность разработана, чтобы автоматически сохранять выбранные небольшие настройки для каждой модели. Когда ранее сохраненные положения триммеров для конкретной модели автоматически возвращены к их предыдущим параметрам настройки.

Визуально положения настройки триммеров показаны на главном экране.
Особенность этой аппаратуры двойные расходы рулей.
Проведение положения триммеров в течение расширенного времени заставит аккуратную норму изменения увеличиваться.

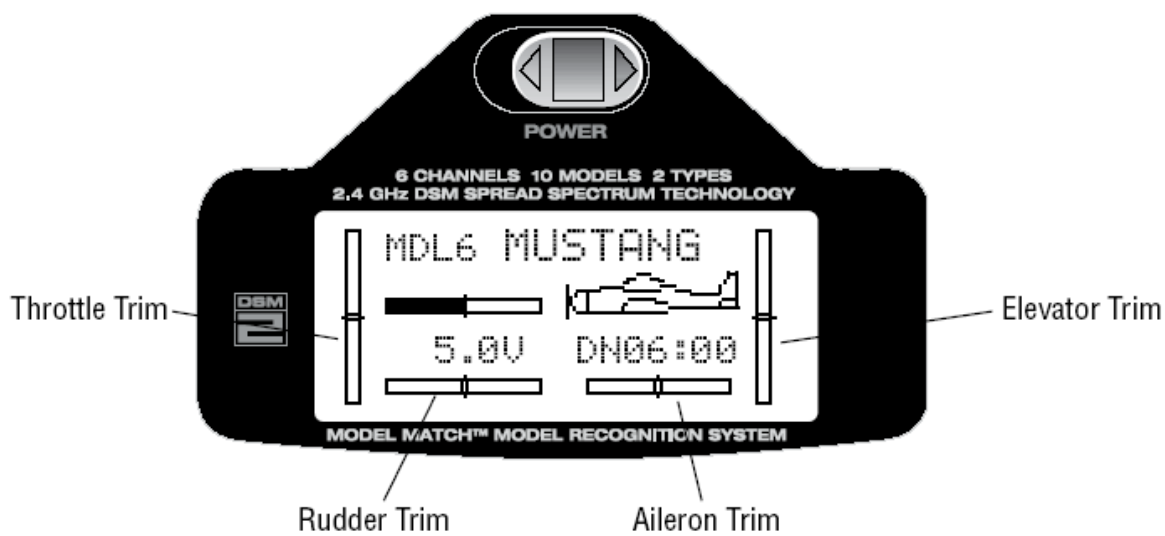

ПРИЕМНИК И УСТАНОВКА СЕРВОПРИВОДОВ

AR6200 включает двойные приемники, обеспечивая двойную безопасность передачи сигнала при нахождении приемника внутри корпуса модели
приемник принимает главный сигнал РС, в то время как второй отдаленный приемник дополняет работу первого, находясь в 6 дюймах от него с разной проекцией принимающих антенн.
работающих в разных диапазонах RF, улучшает качество сигнала (способность к приемника, постоянно видеть сигнал во всех условиях).

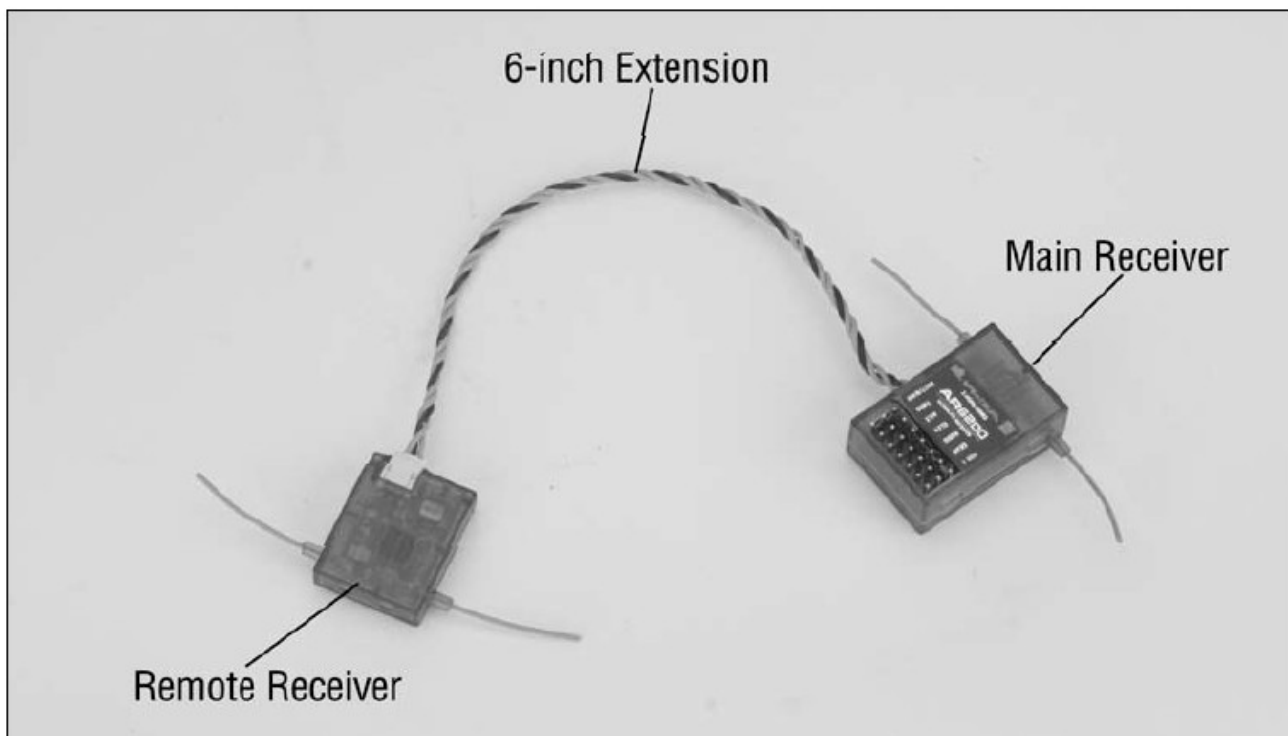

УСТАНОВКА ПРИЕМНИКА

Установите главный приемник, используя тот же самый метод, который Вы использовали бы, чтобы установить обычный приемник в Вашем самолете.

Как обычно, оберните главный приемник в защитную пену и закрепите это в месте, используя ремни, Застёжки на липучке или круглые резинки.

Предпочтительно, в электрических моделях или вертолетах, использовать толстый двухсторонний скотч с пеной, чтобы закрепить основной приемник на месте.

Установите отдаленный приемник в другом месте, на расстояние провода от первичного приемника,

это даст огромное улучшение качества приема сигнала. По существу, каждый приемник видит различную частоту RF и это является ключевым к поддержанию твердой связи RF, даже в самолетах, у которых есть существенные помеха создающие материалы (то есть большой газ двигатели, углеродистое волокно, трубы, и т.д.), которые могут уменьшить сигнал.

Используя двухстороннюю скотч, установите отдаленный приемник, держащий отдаленные антенны по крайней мере 2 дюйма (51 мм) далеко от первичной антенны. Идеально, антенны будут ориентироваться перпендикулярно друг к другу, однако, мы считаем это не особо важными.

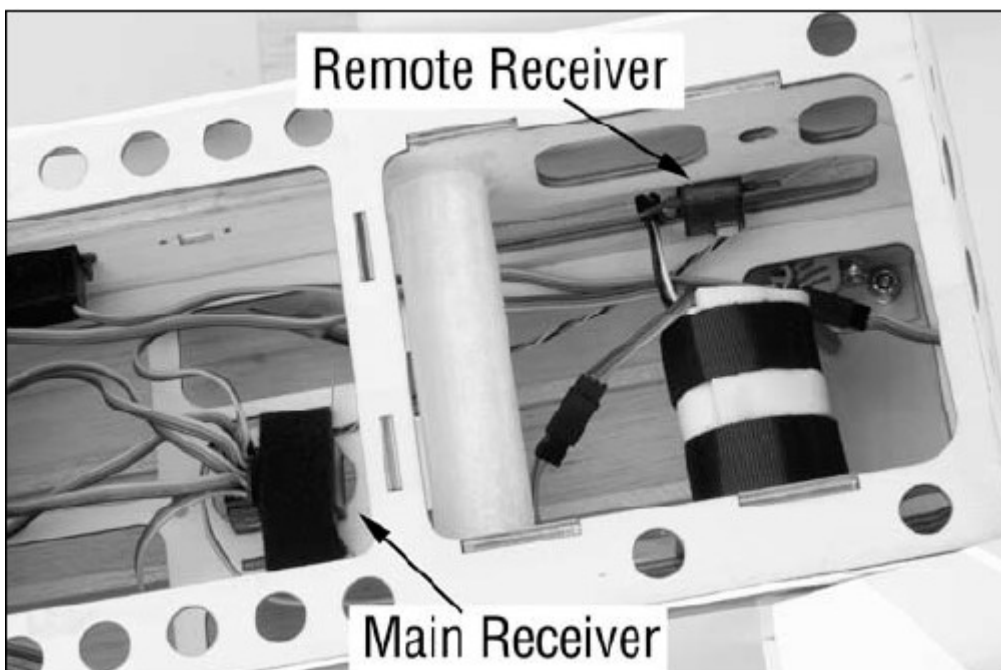

В самолетах, лучше всего устанавливать первичный приемник в центре фюзеляжа, на основу сервомотора и установить отдаленный приемник к борту фюзеляжа или к палубе. В вертолетах вообще достаточно места на основании сервомотора, чтобы достигнуть необходимого разделения.
В случае необходимости, крепление может быть вылеплено, используя прозрачный скотч, чтобы установить внешний приемник.

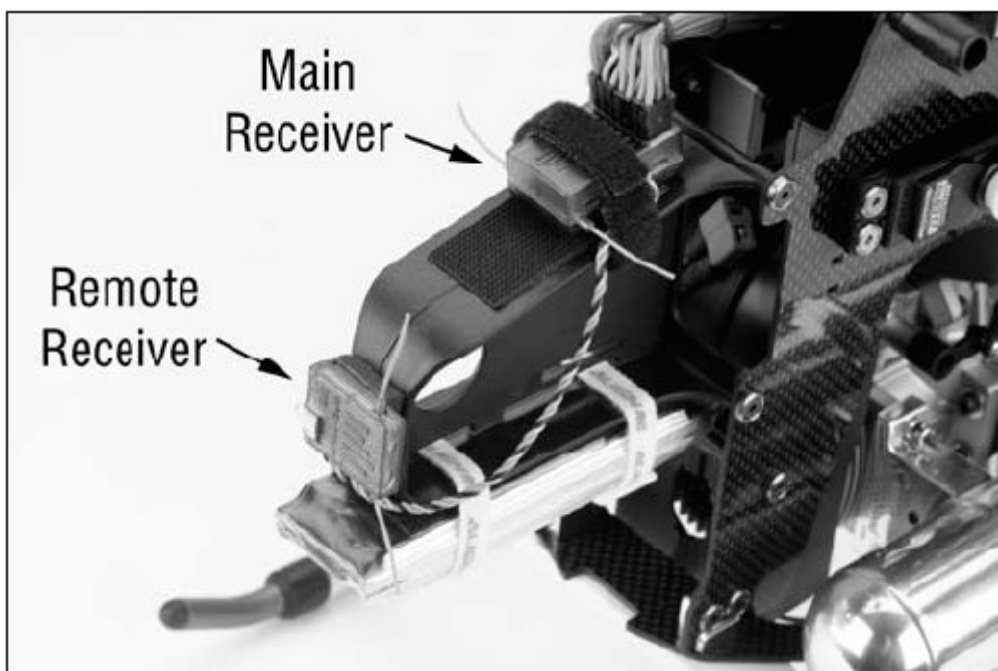

УСТАНОВКА СЕРВОМОТОРА

В самолет с двигателями внутреннего сгорания, где присутствует вибрация, servos должен быть установлены, используя поставляемые резиновые кольца и bushings. Не пережимайте крепежные винты. Диаграмма поможет Вам в должным образом

установить кольца и bushings.

В электрическом самолете и планере есть много приемлемых методов для установки сервомоторов, включая ленту велкро и даже клейку. См. информацию, включенную с Вашим самолетом для рекомендаций для того, чтобы установить сервомотор (ы) в Вашем самолете.

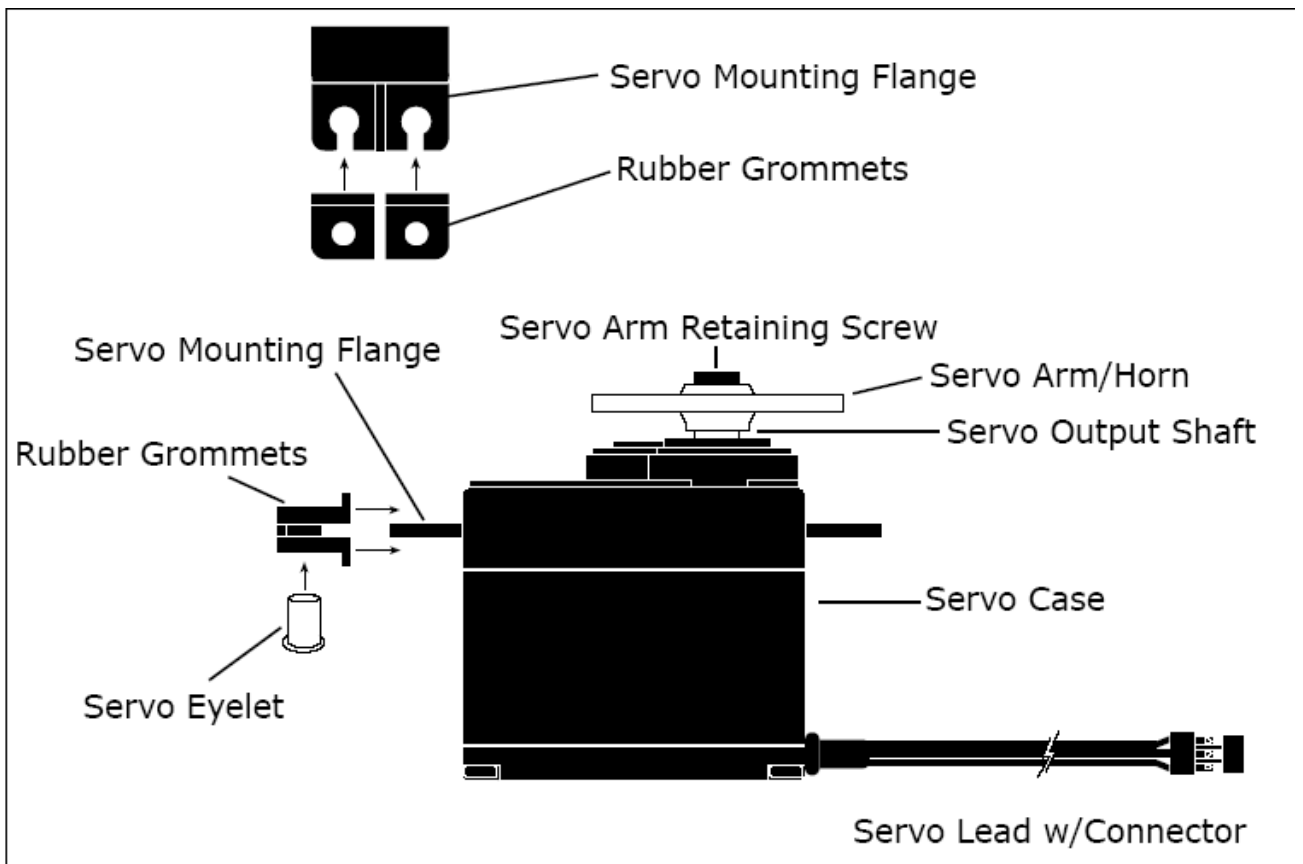

ПРОВЕРКА ДАЛЬНОСТИ И ТЕСТ DX6I

Перед каждым полетом, и особенно с новой моделью, важно выполнить настройку диапазона. DX6i включает систему тестирования диапазона, которая, когда подключена в программе настройки ДИАПАЗОНА и включенным выключателем тренера, является активизированной и уменьшив выходную мощность, производит настройку диапазона.

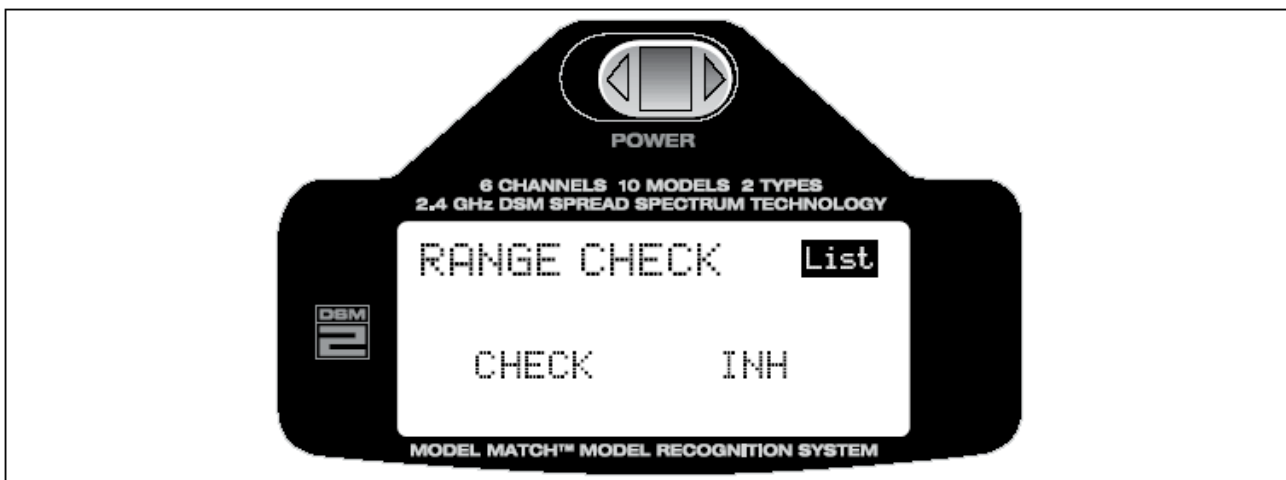

Настройка ДИАПАЗОНА ПРОВЕРЬТЕ INH

проверка дальности, DX6I

1. Выбрав точку, с которой будите управлять, отойдите на 30 метров (приблизительно 90 футов) далеко от модели.
2. встаньте передатчиком в сторону модели, в нормальном для вас летящем положении. Включите передатчик в настройки диапазона
Включите, удерживая переключатель тренера. Это вызывает уменьшение выходной мощности от передатчика.
3. После выключателем тренера. У Вас должен быть полный контроль над моделью, на расстоянии 30 метров (90 футов).
4. Если существуют проблемы контроля, вызовите Команду Поддержки Продукта Горизонта в 1-877-504-0233 для дальнейшей помощи.
Потяните и держите выключатель тренера
30 темпов (90 футов)

закрепление

Приемник AR6200 должен быть связан с передатчиком прежде, чем это будет работать.
Закрепление - процесс запоминания приемником определенного кода передатчика, таким образом этого приемник общается с определенным передатчиком.
После того, как включен приемник, он найдет свой передатчик по ранее созданной памяти.
Если выбрана другая модель отличная от выбранной памяти, приемник не будет соединяться. Эту особенность называют ModelMatch™ и предотвращает полет моделью использующей неправильные настройки памяти.

1. Подключите систему, как показано на рисунке, вставьте ключ связывания, в разъем подзарядки.

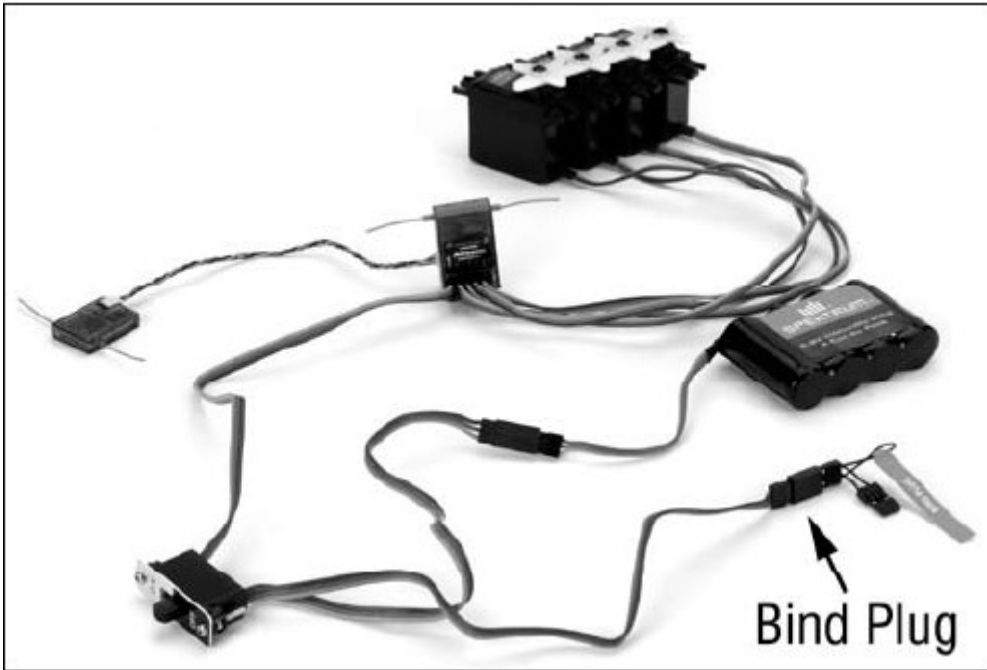

2. Включите выключатель приемника (не включенный). Отметьте, что светодиод на обоих приемниках должен моргать, указание, что приемник готов к связыванию.

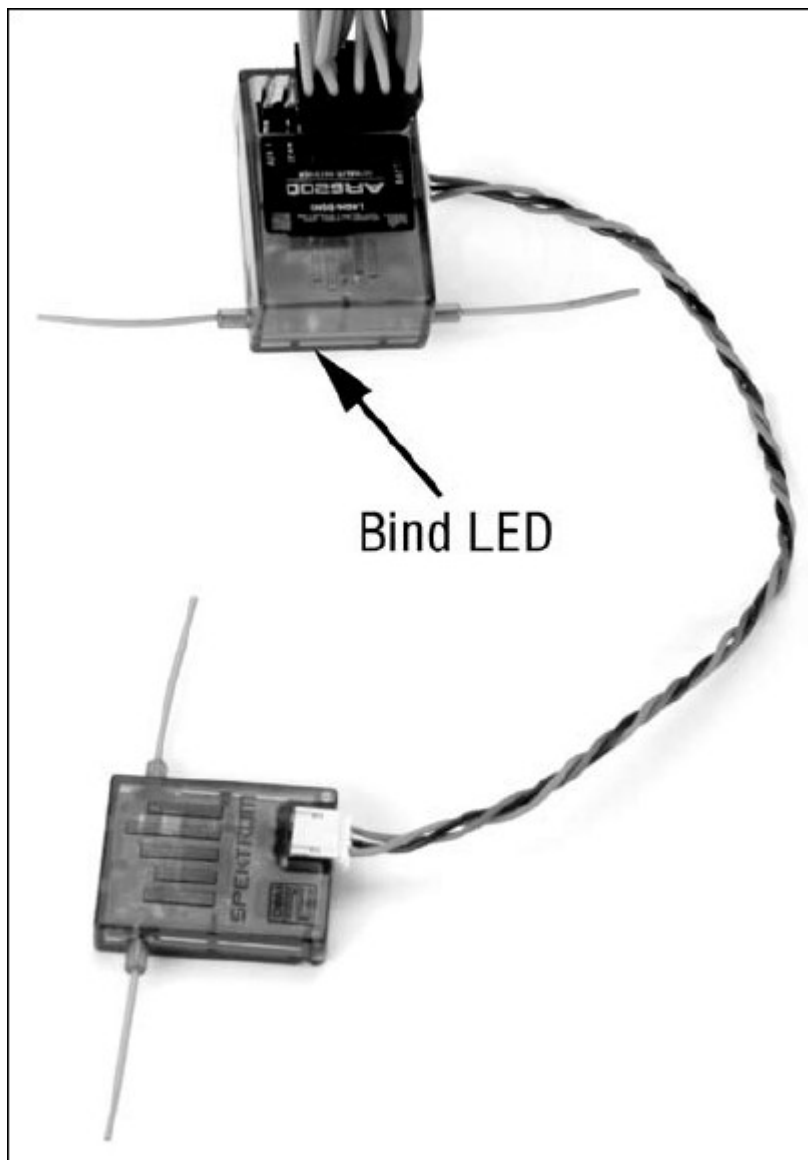

3. Установите предохранительные положения ручки управления: обычно низкий газ и нейтральные положения ручек управления за полетом.



4. Нажмите и удерживайте переключатель тренер, поднимите антенну включите выключатель питания передатчика. несколько секунд система должна соединиться. светодиод на приемниках должен перейти в ровное горение, указывая что система соединилась.



5. Удалите связывающийся штексель из гнезда подзарядки, перед выключением приемника и сохраните это в удобном месте.

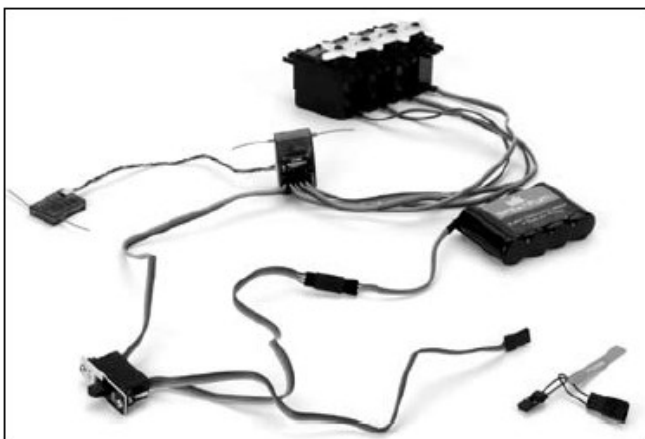

6. После того, как Вы запрограммировали свою модель, важно снова перегрузить систему выставив низкий дроссель и нейтральные положения рулей

Предохранительный SMARTSAfE

AR6200 показывает SmartSafe™ предохранительная система.

SMARTSAfE:

- Предотвращает неумышленный ответ электромотора на запуске.
- Устраняет возможность переутомления сервоприводов на запуске.
- Устанавливает низкий дроссель, если сигнал передатчика потерян.
- Устанавливает среднее положение рулей в случае прерывания связи передатчиком.

Отметьте: Предохранительные положения рулей сохранены на передатчике во время закрепления.

как работает SMARTSAfE

SmartSafe идеален для электрических самолетов и также рекомендуется для самолетов работающих на различных типов топлива самолеты и вертолеты.

Вот, как SmartSafe работает.

Если включен только приемник

Когда включен только приемник (никакой сигнала передатчика нет), на канале дросселя не будет никакой реакции, на уменьшение или увеличение оборотов. В моделях с двигателями внутреннего сгорания сервомотор дросселя будет стоять на месте без какой либо реакции

После СВЯЗИ

Когда передатчик включен после приемника происходит соединение с передатчиком, с нормальным контролем за всеми каналами. После того, как система соединяется, если произошла потеря сигнала, SmartSafe ведет сервомотор дросселя только к заданному предохранительное положение (низкий дроссель), который был установлен во время закрепления. Все другие каналы держат свое последнее положение.

Когда сигнал возвращен, система немедленно (меньше чем 4 миллисекунды) восстанавливает управление.

21 СПЕКТРУМ DX6i • РАДИО, ПРОГРАММИРУЯ ГИДА

Требования системы питания

Со всеми радиоустановками жизненно важно, чтобы бортовая система питания обеспечила адекватное питание без прерывания на приемник, даже когда система полностью загружена (сервоприводы в максимальных углах отклонения). Это становится особенно важным с моделями гигантского масштаба, которые используют многократный высокий вращающий момент и высокие

углы отклонения сервоприводов. Неадекватные системы питания это неспособны обеспечить, необходимое минимальное напряжение на приемник во время полета стали, причина номер один в отказов в полете. Используйте только рекомендованное количество компонентов системы питания, которые влияют на способность к управлению, поставьте их должным образом. Создайте правильную схему питания : правильное питание приемника (число ячеек, их способности, типа ячейки, элементов питания) возможно использование отдельного выключателя и питания регулятора оборотов, минимальное эксплуатационное напряжение приемников Spektrum's составляет 3.5 вольт, не допускайте разрядки аккумуляторов ниже к минимального приемлемого напряжения 4.8 вольт во время тестирования. Это обеспечит необходимый контроль за разрядом батареи или если фактические нагрузки полета больше чем испытательная нагрузка.

РЕКОМЕНДАЦИИ РАСЧЕТУ СИСТЕМЫ ПИТАНИЯ

1. Настраивая большой или сложный самолет с многократным высоким вращающим моментом сервоприводов, это, для контроля за напряжением, рекомендуется использовать вольтметр. Подключите вольтметр к открытому порту канала в приемнике и, при загруженной системе рулей управления (переместите ручку до предела), измерьте напряжение в приемнике. Напряжение должно остаться выше, чем 4.8 вольт даже когда все сервы сильно загружены.

Отметьте: У дополнительной Регистрации Полета есть встроенный вольтметр, и она может использоваться, чтобы выполнить этот тест.

2. С встроенным вольтметром при подключенной батарее приемника, загрузите рули управления (переместите ручку до предела). Максимальное непрерывное рекомендуемое напряжение для сервомотора/батареи - 3 amps в то время как пиковая нагрузка короткой продолжительности до 5amps являются приемлемыми. Следовательно, если Ваша система тянет больше чем 3 amps непрерывный или 5 amps для коротких продолжительностей, при использовании одной батарейной сборки с одним выключателем приемника энергии будет недостаточно. Для этого необходимо, использовать дополнительные аккумуляторы с дополнительными выключателями

Отметьте: Во время полета невозможно измерить текущее напряжение. Пожалуйста, отметьте это, во время подготовки к полету постоянно проверяйте напряжение, используйте встроенный вольтметр, чтобы измерить напряжение на сервоприводах.

3. Используя регулятор оборотов, важно, что вышеупомянутые тесты сделаны в течение расширенного периода 5 минут. Когда поток проходит через регулятор, он нагревается. Эта заставляет регулятор увеличивать сопротивление, которое в свою очередь приводит к большему разогреву (тепловая утечка). В то время как регулятор может, обеспечить напряжение достаточное для нагрузки короткой продолжительности, важно проверить ее способность в течение долгого времени как регулятор возможно, не в состоянии поддержать напряжение на существенных нагрузках

4. Для действительно большого самолета или сложных моделей (например, самолеты 35 % и больше) необходимо использовать многократные пакеты батареи с несколькими выключателями или во многих случаях один большой элемент питания. Независимо от того, какую систему питания Вы выбираете, всегда выполняете тест #1 чтоб удостоверится, что на приемник постоянно подается 4.8 вт или больше при всех условиях.

5. Последнее поколение батарей NiMH включает новую химию, , чтобы быть более безвредный для окружающей среды. Эти батареи, когда быстро заряжены быстром зарядном устройстве, имеют тенденции к ложному пику (не полностью заряжаясь), неоднократно. Это относится ко всем маркам батарей NiMH. Если использовать NiMH сборки надо быть особенно осторожным, заряжая создание абсолютно уверенного, что батарея полностью заряжена. Рекомендуется использовать зарядное устройство, которое может показать полную зарядку. Отметьте число mAh пустой батарее, чтобы проверить, его после полной зарядили.

ПОДСКАЗКИ ПРИ ИСПОЛЬЗОВАНИИ Системы 2.4GHz

Ваш приемник DSM2, оборудованный системой 2.4GHz, обладает интуицией, чтобы работать, функционируя почти тождественно к системам на 72 МГц.

Следующее - несколько общих вопросов от клиентов:

1. Q: Который я включаю сначала, передатчик или приемник?

A: Не имеет значения, если приемник включен сначала - канал дросселя не производит в это время никаких движений, предотвращая подачу напряжения на регулятор скорости, или если двигатель двигался на большой скорости самолет, сервомотор дросселя остается в его текущем положении. Когда передатчик тогда включен, передатчик просматривает весь диапазон 2.4GHz и занимает два свободных канала. Тогда приемник, который был ранее связан с передатчиком, просматривает диапазон и находит GUID (Глобально Уникальный код Идентификатора) сохраненный во время закрепления. Система тогда соединяется и работает как обычно. Если передатчик включен

первым, передатчик просматривает диапазон 2.4GHz и занимает два открытых канала. Когда приемник

включен, приемник просматривает диапазон 2.4GHz, ищет ранее сохраненный GUID, и когда это определяет местонахождение определенного кода GUID и подтверждает правильную информацию пакета, в систему соединяется и работает как обычно. Обычно это занимает 2 - 6 секунд.

2. Q: Иногда система тратит больше времени для соединения, и иногда она не соединяется вообще. Почему?

Для системы, чтобы соединиться (после того, как приемник связан) приемник должен получить большое количество непрерывных пакетов (один за другим), от передатчика, чтобы соединиться. Этот процесс преднамеренно важен по отношению к окружающей среде, гарантирующей, безопасность полетов, когда система производит соединение.

Если передатчик слишком близко от приемника (меньше что 4 фута). Или если рядом с передатчиком расположены металлические объекты (металлический случай передатчика, кровать грузовика, вершина металлической скамьи работы, и т.д.) связь займет больше времени, а в некоторых случаях связь не будет установлена, поскольку система получает отраженный 2.4GHz энергия от себя и интерпретирует это как недружелюбный шум. Отойдите от металлических объектов или отойдите с передатчиком от приемника, и включение системы снова вызовет настройку связи. Это только случается во время начальной связи.

После того, как связанная система запретит, и если происходит потеря сигнала (предохранительная), система немедленно соединяется (4 миллисекунды) после того как сигнал возвращен.

3. Q: я услышал, что система DSM менее терпима к низкому напряжению. Это правильно?

A: У всех приемников DSM есть эксплуатационный диапазон напряжения 3.5 к 9 вт. С большинством систем проблема в том, что фактически большинство servos прекращает работать при 3.8 вт. Когда использование умножает напряжение. проворте servos с единственной или разряженной батареей / источником питания, тяжелые пиковые нагрузки могут вызвать разрядку и опуститься ниже порога на 3.5 вт, таким образом вызывающего всю систему (servos и приемник) к выключению. Когда напряжение понижается ниже низкого порога напряжения (3.5 вт), приемник DSM надо перегрузить (проходят процесс запуска просмотра диапазона и обнаружения передатчика) и это может, займите несколько секунд.

Отметьте: Приемники, произведенные после июля 2007, имеют особенность, повторно соединяться, быстро оправляясь от низкого напряжения. Пожалуйста, прочитайте требование питания приемника на странице 21, поскольку это объясняет, как проверить на и предотвратить это возникновение.

4. Q: Иногда мой приемник теряет связь и не соединяется, требуя повторной привязки. Что случается, если связь потеряна в полете?

A: Приемник никогда не будет терять связывать, если он не будет привязан к. Важно понять это во время обязательный процесс приемник не только изучает GUID (код) передатчика, но и передатчика изучает и хранит тип приемника, с которым он связан. Если выключатель тренера включен на передатчике и передатчик включен, передатчик ищет обязательный сигнал протокола от приемника. Если никакого сигнала не присутствует, у передатчика больше нет правильной информации, чтобы соединиться с определенным приемником, и в этом случае передатчик будет "развязан" от приемника. Мы имели несколько клиентов, использующих стенды передатчика или

подставки, которые бессознательно придавливали связывающуюся кнопку и систему, тогда включенный передатчик, терял необходимую для связи информацию,.

Мы также имели клиенты, которые полностью не понимали тест диапазона, обрабатывают и тянут выключатель тренера перед запуском на передатчике, также заставляя систему "потерять связь.

Если система не в состоянии соединиться, произошло одно из следующего:

- была отобрана неправильная модель в образцовой памяти (ModelMatch).
- передатчик близко от отражающего материала (случай передатчика, кровать грузовика, и т.д.) и отраженная 2.4GHz энергия препятствует тому, чтобы система соединилась. (См. #2 выше),
- выключатель тренера потянулся, когда радио было включено бессознательно (или сознательно) ранее.

САМОЛЕТ быстрое НАЧАЛО

Следующие настройки для самолета с 4 каналами с единственной нормой.

Для большего количества деталей программирования самолета, см. секцию Самолета этого руководства.

ВЫБОР МОДЕЛЬНОГО ТИПА ОТБОР ТИПА САМОЛЕТА

Нажмите РОЛИК и удерживая, включите передатчик. Когда СПИСОК УСТАНОВКИ появляется на экране, отпустите ролик. ТИП МОДЕЛИ появляется на нижней секции экрана.



Вращайте ролик, чтобы выдвинуть на первый план ТИП МОДЕЛИ



Нажмите РОЛИК, чтобы получить доступ к функции ТИПА МОДЕЛИ. Если АСРО выделить на экране, далее настроить СЕРВОМОТОРЫ.

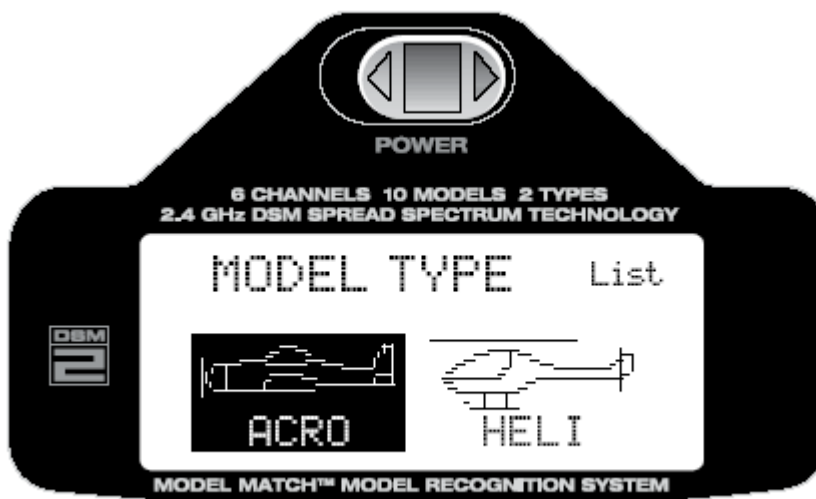

РЕВЕРС СЕРВОМОТОРА

ДЛЯ ПОЛУЧЕНИЯ ДОСТУПА К РЕВЕРСУ СЕРВОМОТОРА

Нажмите и удерживайте РОЛИК, включив передатчик. на экране появится СПИСОК УСТАНОВКИ отпустите ролик. Вы можете также включить передатчик и нажать РОЛИК вниз к СПИСОКУ УСТАНОВКИ и повернуть ролик, чтобы добраться до экрана. Тип МОДЕЛИ. Он появляется на более низкой секции экрана.



Вращайте РОЛИК направо, пока реверс не выделится на экране.



Нажмите ролик, чтобы получить доступ к функции реверса.

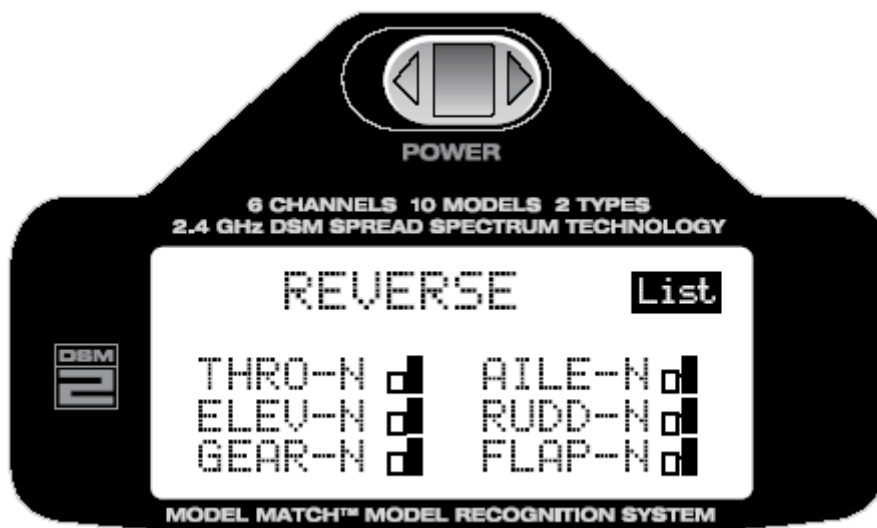

прокрутите ролик, чтобы выдвинуть на первый план желательный канал, тогда нажав на ролик, чтобы выбрать тот канал. С желательным отобранным каналом вращают ролик, чтобы выбрать N-нормальный или перемена R.

Когда обратное руководство правильно, нажмите ролик, чтобы отсеять канал. Чтобы возвратиться к СПИСКУ УСТАНОВКИ вращают ролик и выдвигают на первый план СПИСОК, тогда нажимают ролик.

ПЕРЕМЕЩЕНИЕ ПО НАСТРОЙКАМ ЧТОБЫ ПОЛУЧИТЬ ДОСТУП К ПЕРЕМЕЩЕНИЮ ПО НАСТРОЙКАМ

На включенном передатчике, на главном экране, нажмите и отпустите РОЛИК, чтобы войти в настройки



Вращайте РОЛИК направо, пока ПРИЛ перемещения не выделится на экране.



Нажмите ролик, чтобы получить доступ к функции ПРИЛ перемещения.

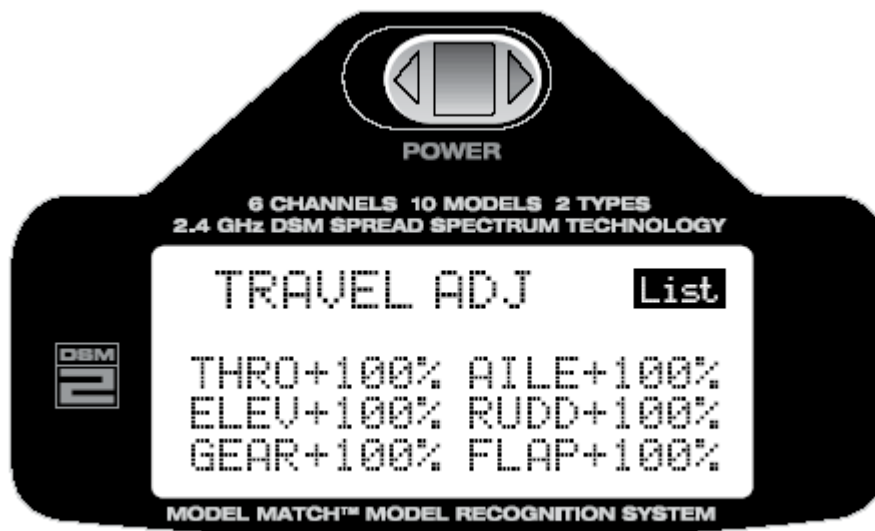

Вращайте ролик, чтобы выделить желательный канал.

Переместите ручку соответствующего канала или выключателя в желательном руководстве и держите ручку, которую Вы желаете изменить перемещение регулирует и отмечает, что руководство стрелки тогда нажать ролик, чтобы выбрать тот канал и руководство.

Вращайте ролик, чтобы, перейти в регулировки расходов в для каждого канала. Когда желательный процент выбран надавите на ролик, чтобы выбрать канал. Повторите это для всех других каналов.

Это заканчивает основную Быструю установку настроек для Вашего самолета.

Для дополнительных особенностей как Двойных расходов и Экспоненты, микширования, и т.д., смотрите соответствующие страницы, перечисленные в оглавлении.

Отметьте: Если элеронами Вашего самолета управляют два независимые сервы, см.

“МИКШИРОВАНИЕ ХВОСТА и КРЫЛА

Выбор” на странице 43 для специфических особенностей программирования ДВОЙНЫХ ЭЛЕРОНОВ.

САМОЛЕТ, ПУТЕВОДИТЕЛЬ ПРОГРАММИРОВАНИЯ РАСПОЛОЖЕНИЕ ОРГАНОВ КОНТРОЛЯ - МОДА 2

Антенна Руль Двойная Норма Соединение/дроссель Держится Элерон Двойная Норма Сокращение Дросселя Ролик Элерон/лифт Палка Аккуратный Лифт Аккуратный Элерон Вкл/выкл Выключатель Аккуратный Руль Аккуратный Дроссель Дроссель/руль Палка Откидная створка/гироскоп Лифт Двойная Норма Способ Механизма/полета Тренер/свч Ручка



Холостой Ход

Функция Холостого хода Дросселя заставляет заслонку дросселя оставаться открытой, когда ручка дросселя находится в нижнем положении. Это позволяет триммерам, не затрагивая середину ограничивать верхние положения.

Тревога низкая зарядка батареи

Когда напряжение батареи опускается ниже 4.3 вт, за будет звучать сигнал, и экран вспыхнет.

ТРЕНЕР

DX6i имеет функцию Тренера, которая позволяет передатчику работать как тренер или ученик. Выключатель тренера расположенный на спине уха передатчика. (Выключатель тренера расположен на боку прямо, на передатчике моде 1).

РЕЖИМ ТРЕНЕРА

Передатчик может использоваться как тренер, но у передатчика ученика должно быть те же самые настройки как у тренера.

РЕЖИМ УЧЕНИКА

Используя, передатчик как Ученик с другим DX6i, это необходимо, чтобы соответствовать всем программируемым параметрам настройки (то есть переменна, путешествие приспособляется, и т.д.).

ПРОГРАММИРОВАНИЕ ИСПОЛЬЗОВАНИЯ РОЛИКА

Ролик используется, чтобы получить доступ ко всем программным функциям.

- Нажим и выпуск доступов ролика / входит в отобранную функцию
- Вращение ролика изменяет ценности или выборы

ПОЛУЧИТЬ ДОСТУП К ГЛАВНОМУ ЭКРАНУ:

В включите передатчик появится главный экран,.

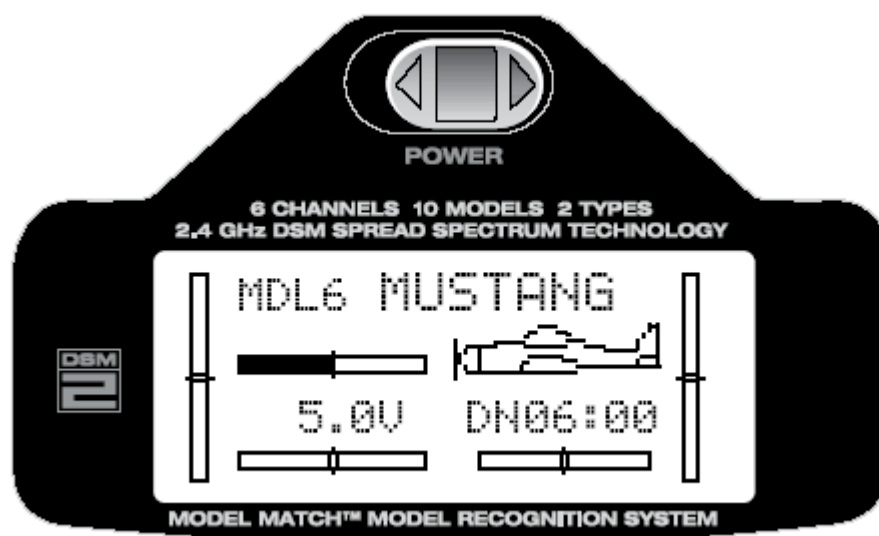

ВОЗВРАТИТЬСЯ К ГЛАВНОМУ ЭКРАНУ:

От СПИСКА РЕГУЛИРРОВОК или экрана SETUP LIST, нажмите и держите ролик больше трех секунд после выпуска ролика возвратитесь показу главного экрана.

ВОЗВРАТИТЬСЯ К ЭКРАНУ УСТАНОВКИ ИЛИ списку:

Возвратится Из любой программы настройки экрана, можно нажимая и держа ролик больше трех секунд, после выпуска ролика возвратитесь показ СПИСКА экрана SETUP.

Список УСТАНОВКИ

Список УСТАНОВКИ содержит программные функции, которые обычно только используются во время начальной установки модели. (то есть модельный тип, реверс сервомотора, название модели).

СПИСОК УСТАНОВКИ включает программные функции, которые обычно используются во время настройки и программирования установок функции для самолетов включают упомянутые выше.



Model Type (Page 33)

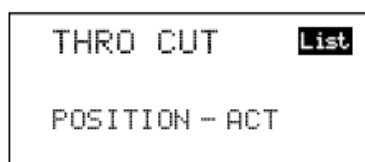

Throttle Cut (Page 41)

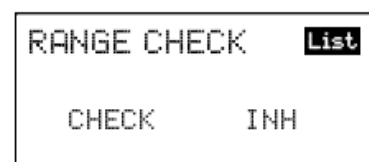

Range Check (Page 50)

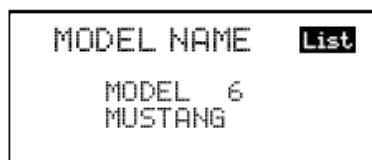

Model Name (Page 35)

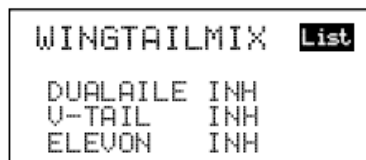

Wing Tail Mix (Page 43)

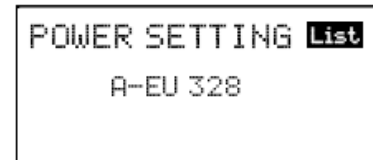

Power Setting (Page 52)

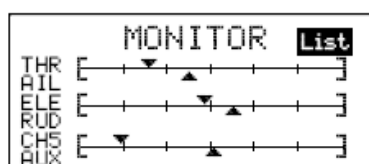

Monitor (Page 37)

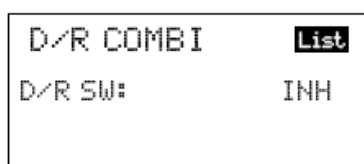

D/R Combi (Page 46)

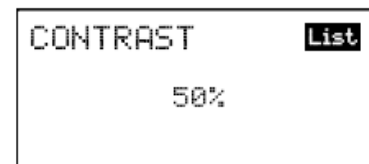

Contrast (Page 53)

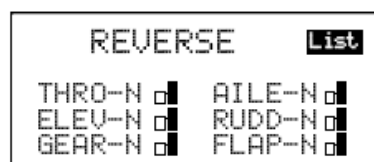

Reverse (Page 39)

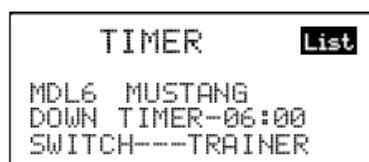

Timer (Page 48)

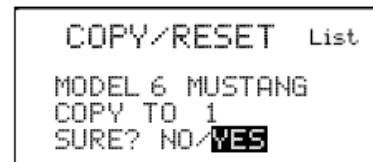

Copy/Reset (Page 55)

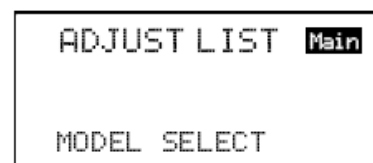

Adjust List (Page 58)

ВОЙТИ В список УСТАНОВКИ

Нажмите РОЛИК и держитесь, включая, передатчик. Когда СПИСОК УСТАНОВКИ появляется на экране, отпустите ролик.



также к списку установки можно получить доступ с главного экрана, нажимая ролик к доступу, РЕГУЛИРУЮЩИЙСЯ СПИСОК тогда просматривание РЕГУЛИРУЮЩЕГОСЯ СПИСКА, катя ролик, чтобы выдвинуть на первый план СПИСОК УСТАНОВКИ; тогда нажмите ролик и СПИСОК УСТАНОВКИ появится.

ВЫХОД. Из списка УСТАНОВКИ

Нажмите и держите ролик больше 3 секунд, затем выпустите ролик, и система возвратится к главному экрану.

также вращая ролик, чтобы выдвинуть на первый план ГЛАВНЫЙ в верхнем правом углу, тогда нажатием ролика, возвратитесь главному экрану.

Выключение передатчика тоже возвратит передатчик главному экрану.

Функция ВЫБОРА ТИПА МОДЕЛИ

DXB6i поддерживает два программных типа: Самолет и Вертолет. DXB6i может запомнить данные для 10 моделей индивидуально, и тип модели будет автоматически снабжен базовыми настройками.

ВОЙТИ В функцию ТИПА МОДЕЛИ

Нажмите РОЛИК и удержите его, включите, передатчик. Когда СПИСОК УСТАНОВКИ появляется на экране, отпустите ролик. Альтернативно к списку установки можно получить доступ от главного экрана, нажимая ролик к доступу, РЕГУЛИРУЮЩИМСЯ СПИСОКОМ катя ролик, чтобы выдвинуть на первый план СПИСОК УСТАНОВКИ тогда нажимает ролик. МОДЕЛЬНЫЙ ТИП появляется на более низкой секции экрана.



Вращайте ролик, чтобы выдвинуть на первый план ТИП МОДЕЛИ нажмите ролик, чтобы получить доступ к функции ТИПА МОДЕЛИ.



ВЫБРАТЬ ТИП МОДЕЛИ

Вращайте ролик, чтобы выдвинуть на первый план желательный тип модели ACRO (самолет) или вертолет HELI нажмите ролик программировать тот модельный тип в образцовой памяти.

Отметьте что, изменяя тип модели, все программирование от предыдущей модели будет стерто, и новая модель будет перезагружена к фабричным параметрам настройки по умолчанию.

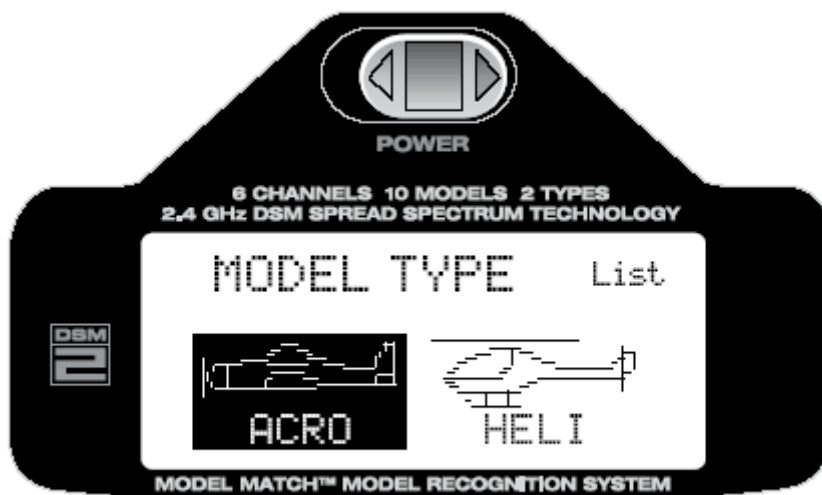

ВОЗВРАТИТЬСЯ К ГЛАВНОМУ ЭКРАНУ

Нажмите и удерживайте, ролик больше 3 секунд отпустите ролик, и система возвратится к главному экрану.

ВОЗВРАТИТЬСЯ К СПИСКУ УСТАНОВКИ

Вращайте ролик, чтобы выдвинуть на первый план СПИСОК в верхнем правом углу, тогда нажатие ролика, возвратит систему на Экран LIST УСТАНОВКИ.

НАЗВАНИЕ модели

функция Названия используется, чтобы ввести и назначить название модели к определенной памяти, позволяя легкую идентификацию программы каждой модели. Название каждой модели показано на главном экране, когда та модель выбрана. Вам доступно до восьми символов, которые включают числа и буквы.

ВОЙТИ В функцию НАЗВАНИЯ модели

Нажмите РОЛИК и удержите, включите передатчик. Когда СПИСОК УСТАНОВКИ появляется на экране, отпустите ролик. Также к списку установки можно получить доступ с главного экрана, нажав ролик к доступу В СПИСОК РЕГУЛИРОВОК. Когда просматривая РЕГУЛИРУЮЩИЙСЯ СПИСОК, катя ролик, чтобы выдвинуть на первый план СПИСОК УСТАНОВКИ нажмите ролик, на нижней секции экрана появляется ТИП МОДЕЛИ.



вращайте ролик, чтобы выдвинуть на первый план НАЗВАНИЕ МОДЕЛИ нажмите ролик, чтобы получить доступ к функции НАЗВАНИЕ МОДЕЛИ.



ПРОГРАММИРОВАТЬ НАЗВАНИЕ МОДЕЛИ

вращайте ролик, чтобы выдвинуть на первый план блок ниже МОДЕЛЬ # показанный на экране тогда нажмите ролик.



Вращайте ролик, чтобы выбрать желательное положение, что Вы желаете назначить буквы, или числа нажимают ролик к получению доступа к числам или характеристам письма.

Вращайте ролик, чтобы просмотреть письма / числа и когда выберете нужное, нажмите ролик назначьте это на отобранное положение. Повторите, что этот процесс, чтобы закончить образцовое название тогда выдвигает на первый план хорошо! Когда закончено.

ВОЗВРАТИТЬСЯ К ГЛАВНОМУ ЭКРАНУ

Нажмите и держите, ролик больше 3 секунд отпустите ролик, и система возвратится к главному меню.

ВОЗВРАТИТЬСЯ К СПИСКУ УСТАНОВКИ

вращайте ролик, чтобы выдвинуть на первый план СПИСОК в верхнем правом углу, нажатие ролика, возвратит систему к LIST УСТАНОВКИ.

МОНИТОР

Монитор сервомотора служит полезным инструментом, программирования Вашего радио. Он показывает движение сервомотора и управление, когда программирование работает, в обычном режиме или реверсном.

ПОЛУЧИТЬ ДОСТУП К МОНИТОРУ СЕРВОМОТОРА

Нажмите РОЛИК и удержите. Включив, передатчик войдите в СПИСОК УСТАНОВКИ. Когда СПИСОК УСТАНОВКИ появляется на экране, отпустите ролик. Также к списку установки можно получить доступ от главного экрана, нажимая ролик к доступу РЕГУЛИРУЮЩИЙСЯ СПИСОК тогда просматривая РЕГУЛИРУЮЩИЙСЯ СПИСОК, Вращайте ролик, чтобы выдвинуть на первый план СПИСОК УСТАНОВКИ для выбора нажимает ролик.



Вращайте РОЛИК направо, пока МОНИТОР СЕРВОМОТОРА не выдвинут на первый план на экране.



Нажмите ролик, чтобы получить доступ к экрану монитора Сервомотора.

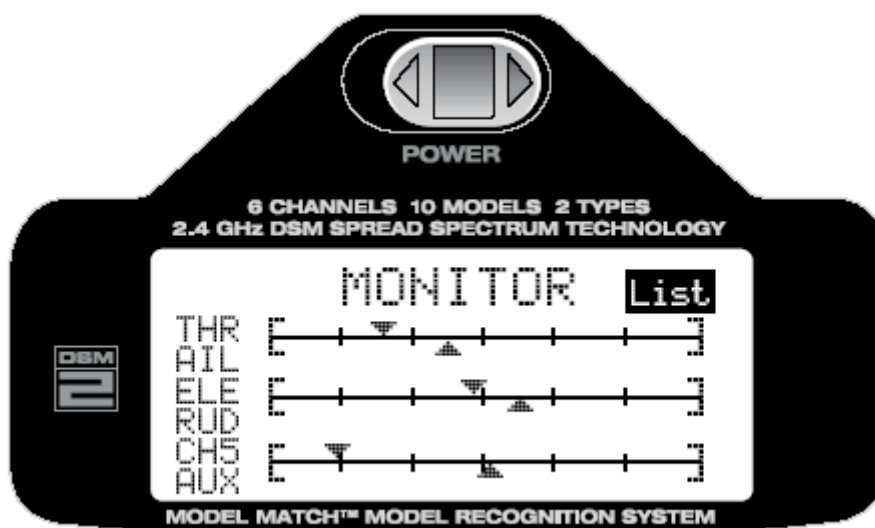

ВОЗВРАТИТЬСЯ К ГЛАВНОМУ ЭКРАНУ

Нажмите и удержите, ролик больше 3 секунд когда отпустите ролик, и система возвратится к главному экрану.

ВОЗВРАТИТЬСЯ К СПИСКУ УСТАНОВКИ

Вращайте РОЛИК, чтобы выдвинуть на первый план СПИСОК в верхнем правом углу, тогда нажатием ролика, возвратитесь к Экрану LIST УСТАНОВКИ.

РЕВЕРС

Эта функция Выключателя позволяет программными средствами изменить направления движения сервомотора. Реверс сервомотора доступен для всех шести каналов.

ПОЛУЧИТЬ ДОСТУП К ОБРАТНОЙ функции

Нажмите РОЛИК и удержите. Включив, передатчик войдите в СПИСОК УСТАНОВКИ. Когда СПИСОК УСТАНОВКИ появляется на экране, отпустите ролик. Также к списку установки можно получить доступ от главного экрана, нажимая ролик к доступу РЕГУЛИРУЮЩИЙСЯ СПИСОК тогда просматривая РЕГУЛИРУЮЩИЙСЯ СПИСОК, Вращайте ролик, чтобы выдвинуть на первый план СПИСОК УСТАНОВКИ для выбора нажимает ролик.



Вращайте ролик, чтобы выдвинуть на первый план Реверс нажмите ролик, чтобы получить доступ к функции Реверс.



РЕВЕРС КАНАЛА

Вращайте ролик, чтобы выдвинуть на первый план необходимый канал нажмите ролик, чтобы выбрать тот канал.

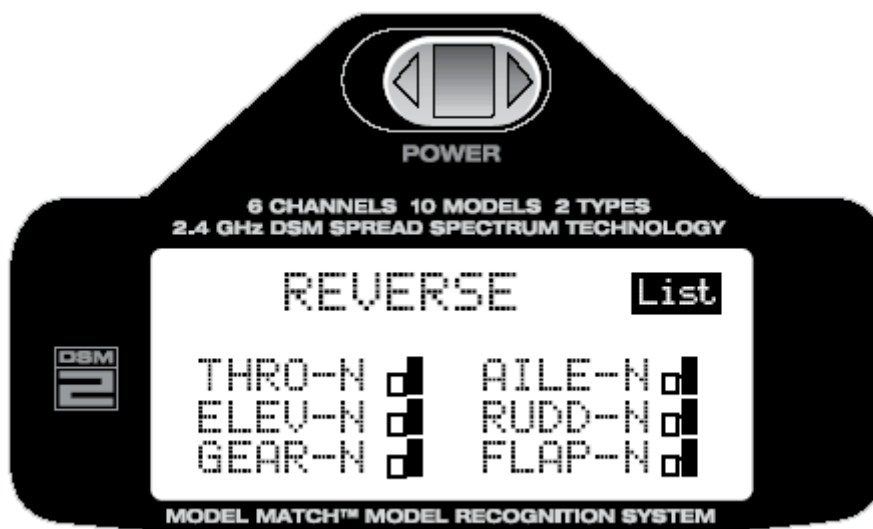

С желательным отобранном каналом вращают ролик, чтобы выбрать (N=Normal, R=Reverse).

- THRO: Дроссель
- AILE: Элерон
- ELEV: Руль высоты
- RUDD: Руль
- GEAR: Шасси
- FLAP: Флаппероны

В меню реверс нажать ролик, для выбора канала.

ВОЗВРАТИТЬСЯ К ГЛАВНОМУ ЭКРАНУ

Нажмите и удержите, ролик более 3 секунд отпустите ролик, и система возвратится к главному экрану.

ВОЗВРАТИТЬСЯ К СПИСКУ УСТАНОВКИ

Вращайте ролик, чтобы выдвинуть на первый план СПИСОК в верхнем правом углу, тогда нажатие ролика, возвратит систему Экран LIST УСТАНОВКИ.

ГЛУШИЛКА

DX6i предлагает функцию Сокращения Дросселя. Когда кнопка Throttle Cut нажата, дроссель перемещается в нижнее положение, нижнее положение, позволяет безопасное и удобное глушение двигателя.

ЧТОБЫ АКТИВИЗИРОВАТЬ КНОПКУ ГЛУШИЛКИ

Нажмите РОЛИК и удержите. Включив, передатчик войдите в СПИСОК УСТАНОВКИ. Когда СПИСОК УСТАНОВКИ появляется на экране, отпустите ролик. Также к списку установки можно получить доступ от главного экрана, нажимая ролик к доступу РЕГУЛИРУЮЩИЙСЯ СПИСОК тогда просматривая РЕГУЛИРУЮЩИЙСЯ СПИСОК, Вращайте ролик, чтобы выдвинуть на первый план СПИСОК УСТАНОВКИ для выбора нажимает ролик.



Нажмите РОЛИК и удержите. Включив, передатчик войдите в СПИСОК УСТАНОВКИ. Когда СПИСОК УСТАНОВКИ появляется на экране, отпустите ролик. Также к списку установки можно получить доступ от главного экрана, нажимая ролик к доступу РЕГУЛИРУЮЩИЙСЯ СПИСОК тогда просматривая РЕГУЛИРУЮЩИЙСЯ СПИСОК, Вращайте ролик, чтобы выдвинуть на первый план СПИСОК УСТАНОВКИ для выбора нажимает ролик.



Вращайте ролик, чтобы выдвинуть на первый план THRO CUT нажмите ролик, чтобы получить доступ к функции ГЛУШИЛКА.

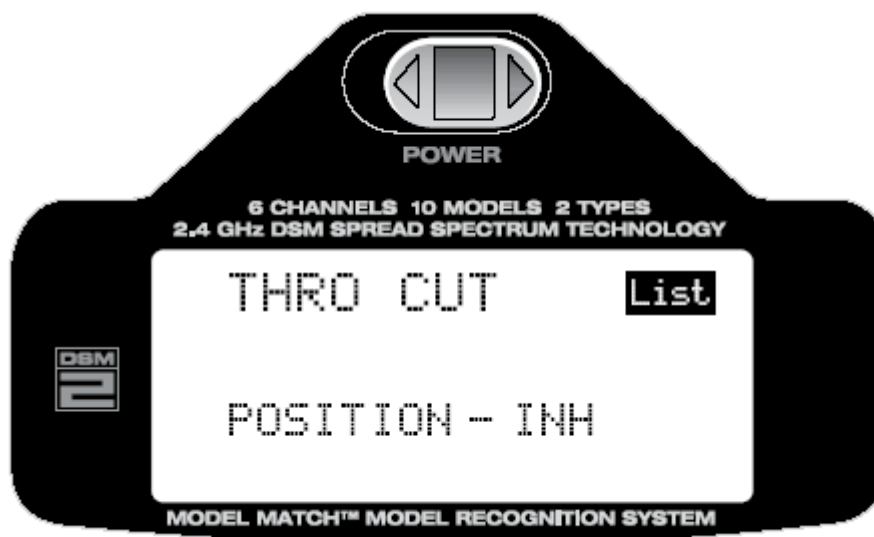

ЧТОБЫ ЗА ПРОГРАММИРОВАТЬ ГЛУШИЛКУ

Вращайте ролик, чтобы выдвинуть на первый план INH нажмите ролик, чтобы выдвинуть на первый план INH. Теперь вращайте ролик, чтобы включить или выключить Функцию глушилки.

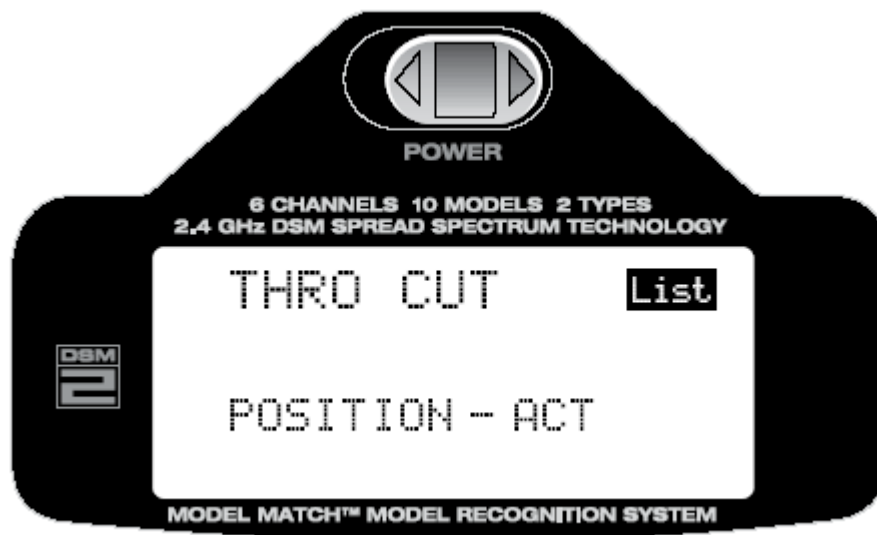

ВОЗВРАТИТЬСЯ К ГЛАВНОМУ ЭКРАНУ

Нажмите и удержите, ролик более 3 секунд отпустите ролик, и система возвратится к главному экрану.

ВОЗВРАТИТЬСЯ К СПИСКУ УСТАНОВКИ

Вращайте ролик, чтобы выдвинуть на первый план СПИСОК в верхнем правом углу, тогда нажатие ролика, возвратит систему Экран LIST УСТАНОВКИ.

МИКШИРОВАНИЕ ХВОСТА И КРЫЛА

DXBі предлагает три различных типа крыла: Нормальный, Двойной элерон и Элевоны (также Дельта смешивание). Кроме того, от этого экрана доступно смешивание V-хвоста.

НОРМАЛЬНЫЙ

Когда типы Двойной элерон и Элевоны выключены. Используйте нормальный тип крыла с самолетами, которые используют только один сервомотор для обоих элеронов. Нормальный тип установлен по умолчанию. Когда функция V-хвоста – Выключена и выбрана нормальная функция хвоста (отдельный руль высоты и руль).

ДВОЙНОЙ ЭЛЕРОН

Двойные Элероны требуют использования отдельного сервомотора для каждого элерона и позволяют использование элеронов как закрылки. Эта функция также позволяет совершать более точное и независимое пилотирование по набору и снижению высоты, и независимую и аккуратную регулировку каждого элерона.

V-ХВОСТ

V-хвост комбинирует руль высоты и руль поворота, чтобы обеспечить контроль за отклонением от курса, используя оборудованный V-хвост самолета. Эта функция также позволяет точнее независимее управлять набором и снижением высоты, и независимо использовать и двойные расходы рулей V-хвоста.

ЭЛЕВОНЫ

Элевоны комбинируют функцию элеронов с функцией руля высоты, чтобы позволить точный контроль вращения и подъема.

ВОЙТИ В функцию МИКШИРОВАНИЕ ХВОСТА И КРЫЛА

Нажмите РОЛИК и удержите. Включив, передатчик войдите в СПИСОК УСТАНОВКИ. Когда СПИСОК УСТАНОВКИ появляется на экране, отпустите ролик. Также к списку установки можно получить доступ от главного экрана, нажимая ролик к доступу РЕГУЛИРУЮЩИЙСЯ СПИСОК

тогда просматривая РЕГУЛИРУЮЩИЙСЯ СПИСОК, Вращайте ролик, чтобы выдвинуть на первый план СПИСОК УСТАНОВКИ для выбора нажимает ролик.



Вращайте ролик, чтобы выдвинуть на первый план WINGTAILMIX нажмите ролик, чтобы получить доступ к функции микширования хвоста и Крыла.



ВЫБРАТЬ МИКШЕР КРЫЛА/ХВОСТА

Вращайте ролик, чтобы выдвинуть на первый план желательный тип крыла или хвоста тогда нажмите ролик, чтобы выделить желаемую функцию.

Вращайте ролик, чтобы выключить (INH) или включить функцию.



Отметьте: Когда выбран тип Крыла Флапероны для Дельта, регулирование движения используется, чтобы индивидуально настроить работу каждого сервомотора, в то время как совместное движение элеронов происходит двойными расходами. Это необходимо, чтобы установить дифференциал элерона. Реверс необходимо выставить для обеих сервомоторов. Регуляторы нейтрала установить для каждого сервомотора.

ТИП СОЕДИНЕНИЯ СЕРВОМОТОРА ДВОЙНЫЕ ЭЛЕРОНЫ

- AILE порт сервомотора (Правильный Элерон)
- AUX1 порт сервомотора (Левый Элерон)

Двойная Связь Типа Крыла Элерона

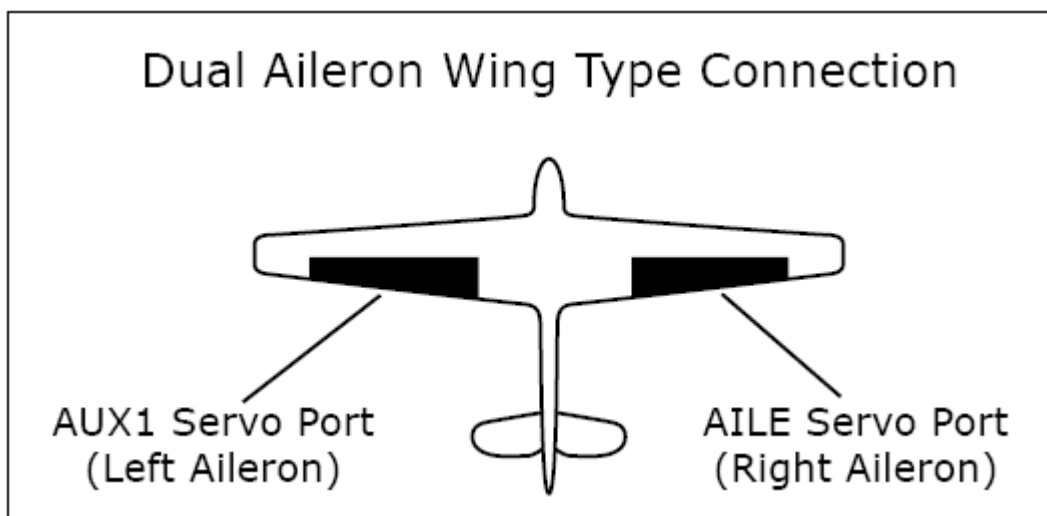

- порт сервомотора КРАСНОПЁРКИ (правый V-хвост)
- порт сервомотора ПОДЪЁМНИКА (левый V-хвост)

Связь Типа V-хвоста

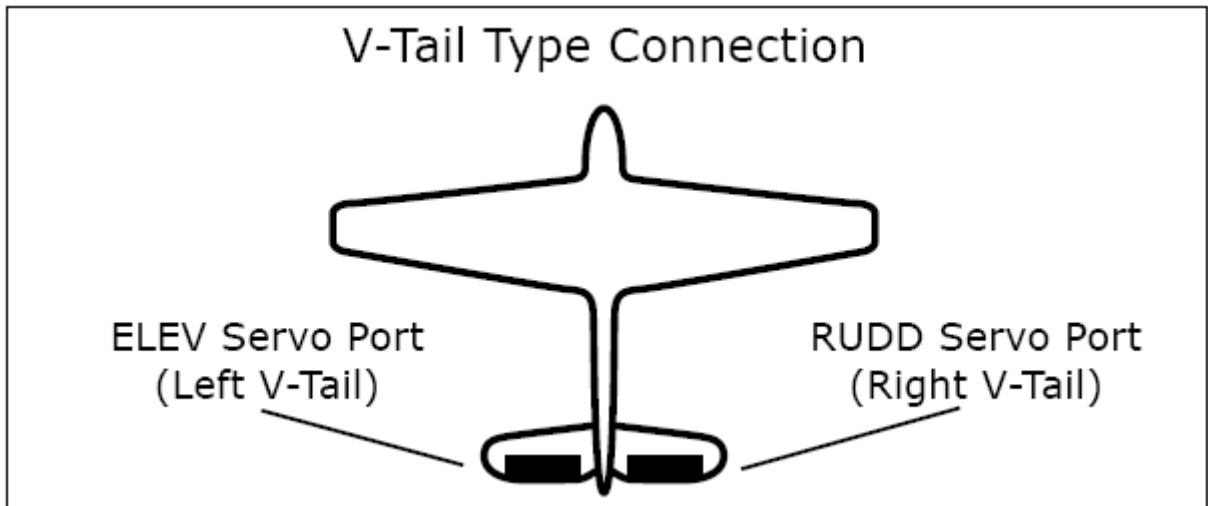

- порт сервомотора (правый элерон)
 - AILE порт сервомотора (Левый Элерон)
- Связь Типа Крыла Elevon

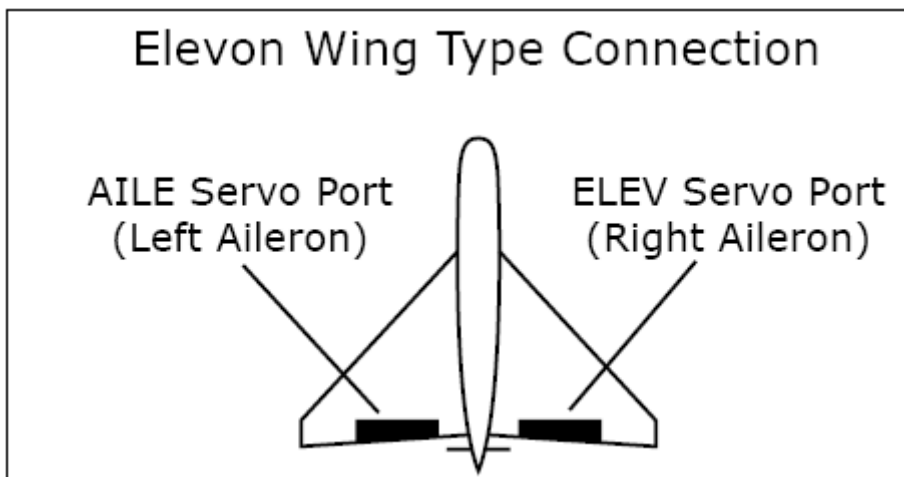

ВОЗВРАТИТЬСЯ К ГЛАВНОМУ ЭКРАНУ

Нажмите и удержите, ролик более 3 секунд отпустите ролик, и система возвратится к главному экрану.

ВОЗВРАТИТЬСЯ К СПИСКУ УСТАНОВКИ

Вращайте ролик, чтобы выдвинуть на первый план СПИСОК в верхнем правом углу, тогда нажатие ролика, возвратит систему Экран LIST УСТАНОВКИ.

D/R Переключатель Двойных расходов

Функция Двойных расходов изменяется выключателем Combi и позволяет элеронам, рулю высоты и рулю поворота задать двойные нормы расходов, которые будут назначены на один из четырех общих выключателей таким образом, что двойной rates/expos для трех каналов может быть подключен используя единственный выключатель.

ПОЛУЧИТЬ ДОСТУП К ДВОЙНОЙ НОРМЕ НАЗНАЧЕНИЕ COMBI

Чтобы получить доступ к двойным нормам расходов функция combi вращайте, ролик, чтобы выделить D/R COMBI, нажав ролик, получите доступ выключателю функции Combi Двойная Норма.



вращайте, ролик, чтобы выделить INH нажмите ролик. Теперь вращайте ролик, чтобы выбрать Элероны, руль высоты, руль поворота или шасси.





ВОЗВРАТИТЬСЯ К ГЛАВНОМУ ЭКРАНУ

Нажмите и удержите, ролик более 3 секунд отпустите ролик, и система возвратится к главному экрану.

ВОЗВРАТИТЬСЯ К СПИСКУ УСТАНОВКИ

Вращайте ролик, чтобы выдвинуть на первый план СПИСОК в верхнем правом углу, тогда нажатие ролика, возвратит систему Экран LIST УСТАНОВКИ.

Отметьте: Если в INH отобран Элероны, руль высоты, руль поворота двойная норма и функции экспоненты независимы и управляются использованием соответствующих выключателей.

ТАЙМЕР

DX6i показывает на экране таймер с двумя программными вариантами:

ОБРАТНЫЙ-ТАЙМЕР:

Обратный Таймер - таймер обратного отсчета позволяет задать время в десяти интервалах от 59 минут до 50 секунд, и когда то время истекает, устройство звуковой сигнализации будет сигнализировать пятью звуковыми сигналами каждые пять секунд.

НАВЕРХ-ТАЙМЕР:

Таймер - функция таймера, подсчитывают таймер, который показывает минуты и секунды, до 59 минут и 59 секунд. Может быть запрограммировано время начала. В большинстве случаев начало рекомендуется установить по умолчанию 00:00. Когда функция ОБРАТНОГО-ТАЙМЕРА или НАВЕРХ-ТАЙМЕРА будет отображена, таймер будет показан на главном экране. Следующие кнопки используются в сочетании, чтобы управлять функцией таймера: Кнопка Timer Тренера - когда используется, чтобы установить начало и перезагрузить таймер. Кнопка Cut Дросселя - когда используется, чтобы остановить и перезагрузить таймер.

Отметьте: Чтобы перезагрузить таймер нажимают и держат назначенный выключатель таймера (сокращение дросселя или тренер) для больше чем 3 секунды.

ВЫБРАТЬ функцию ТАЙМЕРА

Нажмите РОЛИК и удержите. Включив, передатчик войдите в СПИСОК УСТАНОВКИ. Когда СПИСОК УСТАНОВКИ появляется на экране, отпустите ролик. Также к списку установки можно получить доступ от главного экрана, нажимая ролик к доступу РЕГУЛИРУЮЩИЙСЯ СПИСОК тогда просматривая РЕГУЛИРУЮЩИЙСЯ СПИСОК, Вращайте ролик, чтобы выдвинуть на первый план СПИСОК УСТАНОВКИ для выбора нажимает ролик



Вращайте ролик чтобы выделить ТАЙМЕР нажмите ролик, чтобы получить доступ к функции Таймера.



ПРОГРАММИРОВАТЬ функцию ТАЙМЕРА

Вращайте ролик, чтобы выделить на первый план желаемую функцию таймера, которую Вы хотите изменить. Вид таймера

ВРЕМЯ - в минутах или секундах

Варианты Выключателя - Тренер или глушилка

Когда желательная функция выделена, нажмите ролик, чтобы получить доступ к функции.

Вращайте ролик, чтобы изменить выбор или ценность. **Возвратиться К ГЛАВНОМУ ЭКРАНУ**

Нажмите и держитесь, ролик больше 3 секунд тогда выпускают ролик, и система возвратится к главному экрану.

ВОЗВРАТИТЬСЯ К списку УСТАНОВКИ

Вращайте ролик, чтобы выдвинуть на первый план СПИСОК в верхнем правом углу, тогда нажатие ролика, возвратит систему Экран LIST УСТАНОВКИ.

НАСТРОЙКИ ДИАПАЗОНА

НАСТРОЙКИ ДИАПАЗОНА: Когда на экране активизировано Range Check используется выключатель тренера и уменьшается выходную мощность передатчика.

ВОЙТИ В функцию НАСТРОЙКИ ДИАПАЗОНА

Нажмите РОЛИК и удержите. Включив, передатчик войдите в СПИСОК УСТАНОВКИ. Когда СПИСОК УСТАНОВКИ появляется на экране, отпустите ролик. Также к списку установки можно получить доступ от главного экрана, нажимая ролик к доступу РЕГУЛИРУЮЩИЙСЯ СПИСОК тогда просматривая РЕГУЛИРУЮЩИЙСЯ СПИСОК, Вращайте ролик, чтобы выделить СПИСОК УСТАНОВКИ для выбора нажимает ролик



вращайте ролик, чтобы выделить НАСТРОЙКИ ДИАПАЗОНА нажмите ролик, чтобы получить доступ к функции НАСТРОЙКИ ДИАПАЗОНА.

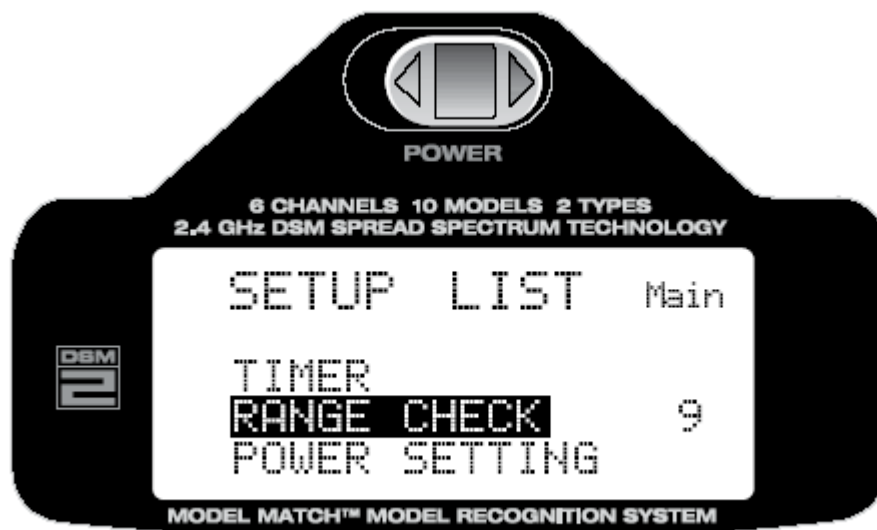

Настройки диапазона и проверка модели

Вращайте ролик, чтобы выделить ДИАПАЗОН нажмите ролик, чтобы получить доступ к функции настройки диапазона.

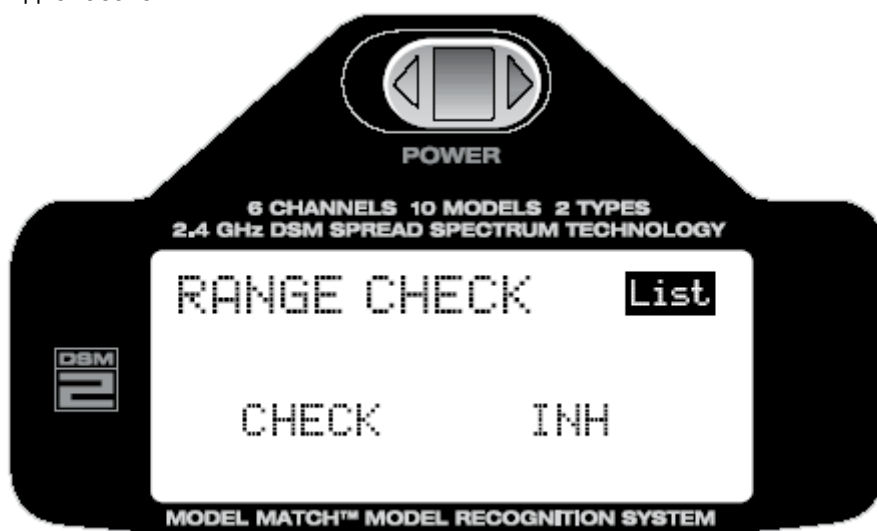

Как располагаться при тесте DX6i



ПРОВЕРКА ДИАПАЗОНА, DX6I

1. отойдите на 30 метров от модели (приблизительно 90 футов).
2. повернитесь к модели передатчиком в нормальном положении. Включите передатчик проверьте экран (см. выше), и потяните и держите переключатель тренера расправьте антенну передатчика. Это вызывает уменьшенная выходная мощность от передатчика.
3. У Вас должен быть полный контроль над моделью при нажатой кнопке в 30 метрах (90 футов).

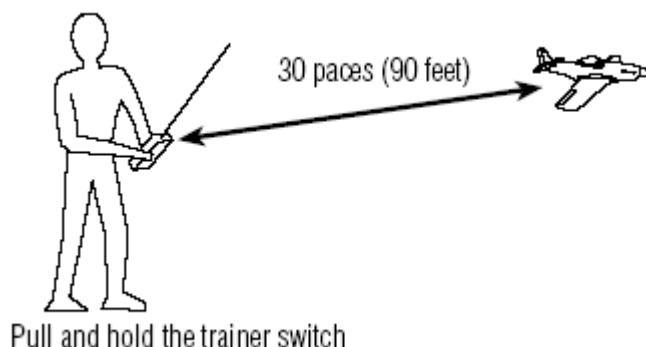

4. Если существуют проблемы контроля, вызовите Команду Поддержки Продукта Горизонта в 1-877-504-0233 для дальнейшей помощи.

РЕГУЛИРОВАНИЕ МОЩНОСТИ

Экран регулирования мощности используется, чтобы настроить передатчик в одни из двух параметров настройки мощности. А-ЕС 328 является соответствующим для большинства европейских стран, соответствующих ЕС 300-328, в то время как А-БУС 247 должен быть отобран для использования в Объединенном королевстве и стран outside ЕС.

ВОЙТИ В ФУНКЦИЮ РЕГУЛИРОВАНИЕ МОЩНОСТИ

Нажмите РОЛИК и удержите. Включив, передатчик войдите в СПИСОК УСТАНОВКИ. Когда СПИСОК УСТАНОВКИ появляется на экране, отпустите ролик. Также к списку установки можно получить доступ от главного экрана, нажимая ролик к доступу РЕГУЛИРУЮЩИЙСЯ СПИСОК тогда просматривая РЕГУЛИРУЮЩИЙСЯ СПИСОК, Вращайте ролик, чтобы выделить УРЕГУЛИРОВАНИЕ ВЛАСТИ затем нажмите ролик для выбора получите доступ к ВЛАСТИ, устанавливающей функцию.

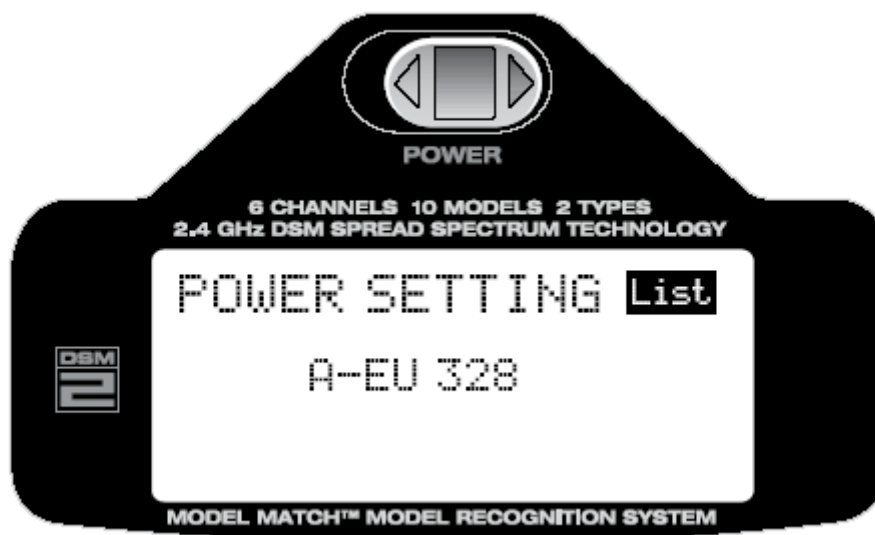

вращайте ролик, чтобы выдвинуть на первый план мощность, нажмите ролик. Теперь вращайте ролик, чтобы выбрать A-EC 328 для ЕС страны за пределами США и A-БУС 247, если система должна использоваться в США и в не страны ЕС.

ВОЗВРАТИТЬСЯ К ГЛАВНОМУ ЭКРАНУ

Нажмите и держите, ролик больше 3 секунд отпустите ролик, и система возвратится к главному экрану.

ВОЗВРАТИТЬСЯ К СПИСКУ УСТАНОВКИ

Вращайте ролик, чтобы выдвинуть на первый план СПИСОК в верхнем правом углу, тогда нажатие ролика, возвратит систему Экран LIST УСТАНОВКИ.

КОНТРАСТ

Функция позволяет регулировать контраст экрана.

ПОЛУЧИТЬ ДОСТУП К ЭКРАНУ КОНТРАСТА

Нажмите РОЛИК и удержите. Включив, передатчик войдите в СПИСОК УСТАНОВКИ. Когда СПИСОК УСТАНОВКИ появляется на экране, отпустите ролик Также к списку установки можно получить доступ от главного экрана, нажимая ролик к доступу РЕГУЛИРУЮЩИЙСЯ СПИСОК тогда просматривая РЕГУЛИРУЮЩИЙСЯ СПИСОК, Вращайте ролик, чтобы выделить СПИСОК УСТАНОВКИ,



вращайте ролик, чтобы выделить КОНТРАСТ нажмите ролик, чтобы получить доступ к функции контраста.



КОНТРАСТ: Позволяет регулирование контраста экрана от 0 to100 %.

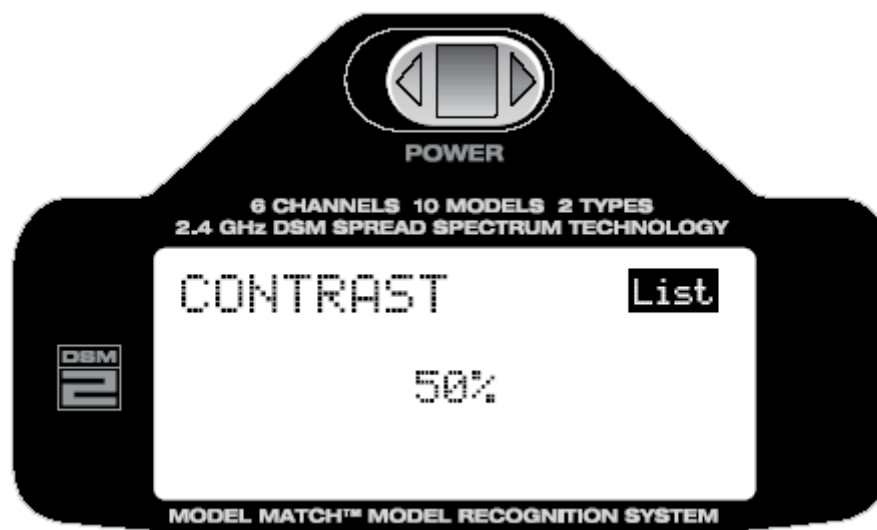

Вращайте ролик, чтобы настроить контраст экрана от 0 до 100 %.

ВОЗВРАТИТЬСЯ К ГЛАВНОМУ ЭКРАНУ

Нажмите и держите, ролик больше 3 секунд отпустите ролик, и система возвратится к главному экрану.

ВОЗВРАТИТЬСЯ К СПИСКУ УСТАНОВКИ

Вращайте ролик, чтобы выдвинуть на первый план СПИСОК в верхнем правом углу, тогда нажатие ролика, возвратит систему Экран LIST УСТАНОВКИ.

КОПИЯ/СБРОС

Функция КОПИИ позволяет настройки, которые используется одной моделью, передать любой из других 9 доступных моделей. Это полезно, экспериментируя с различными установками. Функция Сброса позволяет настройкам о текущей модели быть перезагруженной по умолчанию.

ВОЙТИ В функцию КОПИИ/СБРОСА

Нажмите РОЛИК и удержите. Включив, передатчик войдите в СПИСОК УСТАНОВКИ. Когда СПИСОК УСТАНОВКИ появляется на экране, отпустите ролик Также к списку установки можно получить доступ от главного экрана, нажимая ролик к доступу РЕГУЛИРУЮЩИЙСЯ СПИСОК тогда просматривая РЕГУЛИРУЮЩИЙСЯ СПИСОК, Вращайте ролик, чтобы выделить СПИСОК УСТАНОВКИ



Вращайте ролик, чтобы выделить КОПИЯ/СБРОС нажмите ролик, чтобы получить доступ к функции КОПИИ/СБРОСА.



ПОЛУЧИТЬ ДОСТУП К функции КОПИЯ

вращайте ролик, чтобы выделить КОПИЯ нажмите ролик, для входа в функцию КОПИЯ.

ЭКРАН КОПИЯ

Вращайте ролик, чтобы скопировать надо выбрать запись, которую вы желаете скопировать, нажав вращайте ролик.



Когда желательная запись выбрана, нажмите ролик, чтобы выделить ДА, и затем нажмите ролик, чтобы скопировать выбранную запись модели.

Отметьте: знайте, что модель, для которой вы копируете информацию, изменит свою память на новую, а старые настройки, будут стерты.

ВОЗВРАТИТЬСЯ К ГЛАВНОМУ ЭКРАНУ

Нажмите и держите, ролик больше 3 секунд отпустите ролик, и система возвратится к главному экрану.

ВОЗВРАТИТЬСЯ К списку УСТАНОВКИ

Вращайте ролик, чтобы выдвинуть на первый план СПИСОК в верхнем правом углу, тогда нажатие ролика, возвратит систему Экран LIST УСТАНОВКИ.

ВЫПОЛНИТЬ СБРОС

Нажмите РОЛИК и удержите. Включив, передатчик войдите в СПИСОК УСТАНОВКИ. Когда СПИСОК УСТАНОВКИ появляется на экране, отпустите ролик. Также к списку установки можно получить доступ от главного экрана, нажимая ролик к доступу РЕГУЛИРУЮЩИЙСЯ СПИСОК тогда просматривая РЕГУЛИРУЮЩИЙСЯ СПИСОК, Вращайте ролик, чтобы выделить СПИСОК УСТАНОВКИ, тогда нажимает ролик.

ЭКРАН списка УСТАНОВКИ

вращайте ролик, чтобы выделить КОПИЮ/СБРОС тогда нажимают ролик, чтобы получить доступ к функции КОПИИ/СБРОСА.



ПОЛУЧИТЬ ДОСТУП К функции СБРОСА

Вращайте ролик, чтобы выделить СБРОС нажмите ролик, чтобы войти в функцию СБРОСА.

ЭКРАН СБРОСА

Вращайте ролик чтобы выделить ДА, и затем нажмите ролик, чтобы перезагрузить настройки модели к заводским параметрам настройки по умолчанию.



ВОЗВРАТИТЬСЯ К ГЛАВНОМУ ЭКРАНУ

Нажмите и держите, ролик больше 3 секунд отпустите ролик, и система возвратится к главному экрану.

ВОЗВРАТИТЬСЯ К СПИСКУ УСТАНОВКИ

Вращайте ролик, чтобы выдвинуть на первый план СПИСОК в верхнем правом углу, тогда нажатие ролика, возвратит систему Экран LIST УСТАНОВКИ.

СПИСОК НАСТРОЕК

Список настроек содержит программные настройки, которые обычно используются, для адаптации модели в полете. Они включают функции двойных расходов и экспоненты, углов отклонения, микширов, и т.д. Список настроек доступен с главного экрана, просто нажимая ролик или через СПИСОК УСТАНОВКИ. Список настроек включает программные функции, которые часто используются, чтобы выбрать или настроить модель.

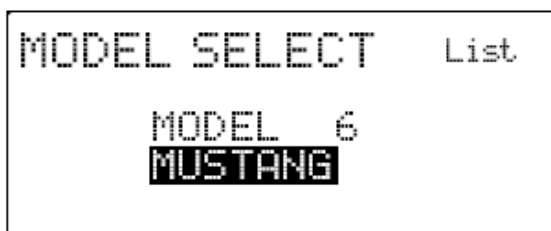

Model Select (Page 60)

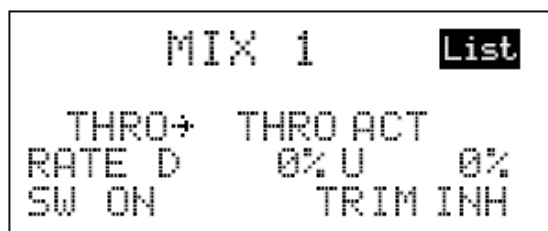

Mix 1 (Page 70)

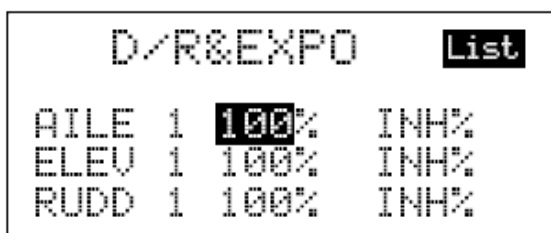

Dual Rate and Exponential (Page 62)

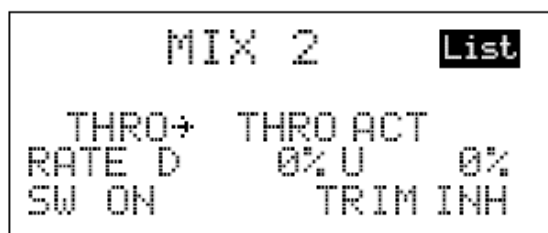

Mix 2 (Page 70)

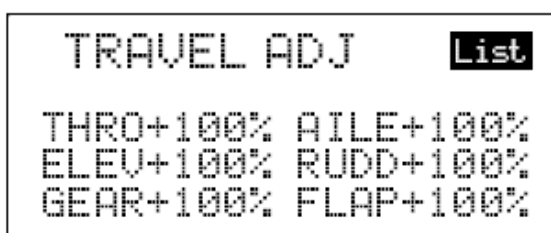

Travel Adjust (Page 64)

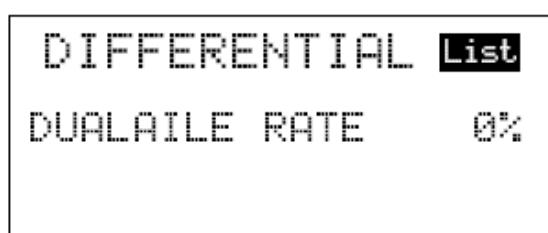

Differential (Page 75)

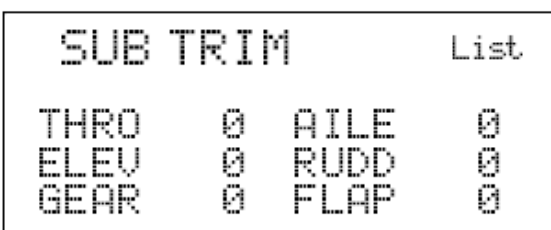

Sub Trim (Page 66)

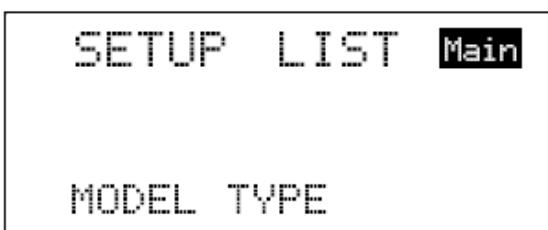

Setup List (Page 31)

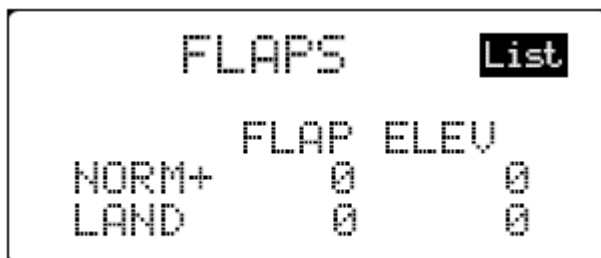

Flaps (Page 68)

К ДОСТУПУ СПИСКУ НАСТРОЕК

При включенном передатчике, на главном экране, нажмите и отпустите РОЛИК, чтобы вступить Список настроек.



ВЫХОД ИЗ СПИСКА НАСТРОЕК

Нажмите и удерживайте, ролик более 3х секунд отпустив ролик, и система возвратится к главному экрану. Также используйте ролик, чтобы выделить ГЛАВНЫЙ. Нажим ролика возвратит вас к экрану MAIN.

ВЫБОР МОДЕЛИ

DXB6i обладает функцией памяти, которая хранит запрограммированные данные для 10 моделей. Любая комбинация на 10 самолетов или вертолетов может быть сохранена в памяти. Каждая модель обладает восьмью характеристиками позволяет каждой модели быть легко настраиваемой.

ВОЙТИ В НАСТРОЙКИ МОДЕЛИ

При включенном передатчике, на главном экране, нажмите и отпустите РОЛИК, чтобы вступить Список настроек.



Вращайте РОЛИК направо, чтобы выделить ВЫБОР МОДЕЛИ на экране.



Нажмите ролик, чтобы получить доступ к Образцовой Избранной функции.

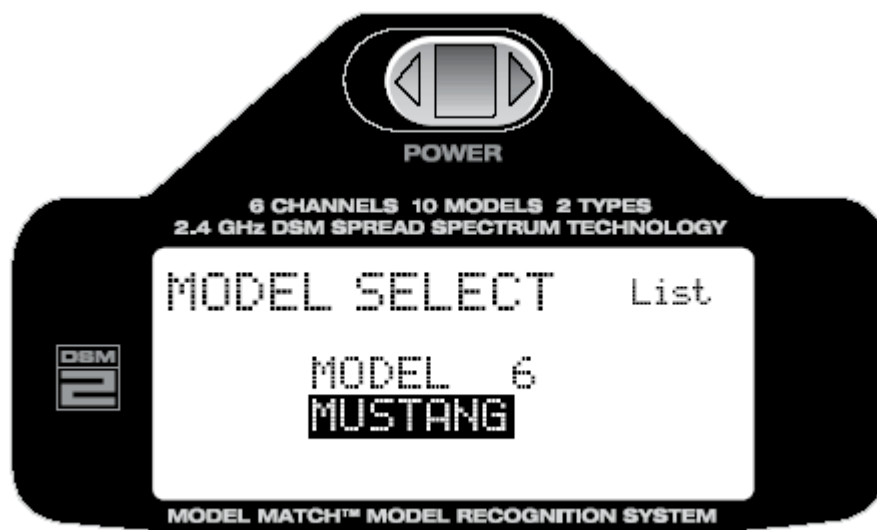

Вращайте ролик, чтобы выделить модель, которую Вы желаете выбрать. Доступны десять моделей. Когда желательная модель выделена, нажмите ролик, для выбора. ЗАГРУЗКА... будет идти в течение нескольких секунд, передатчик подаст звуковой сигнал, указывая, что модель была изменена.

ВОЗВРАТИТЬСЯ К ГЛАВНОМУ ЭКРАНУ

Нажмите и держите, ролик больше 3 секунд отпустите ролик, и система возвратится к главному экрану. также выделение ГЛАВНОГО роликом и нажим ролика возвратится к экрану MAIN. Выключение передатчика также возвратит ввас к главному экрану.

MODEIMATCh

Особенности DX6i запатентовали ModelMatch™ технология, которая предотвращает использование модели, с неправильными настройками памяти. Эта особенность может предотвратить поломку механизмов сервомотора, и даже крушения из-за попытки управлять моделью, используя неправильные настройки.

как работает MODEIMATCh

У каждой индивидуальной памяти модели есть свой собственный код, который передан приемнику во время закрепления. Приемник фактически сравнивает код с образцом памяти, которая была выбрана во время закрепления, и система будет работать только в том случае, если образец памяти совпал. Если код не соответствует образцу памяти, приемник просто не будет соединяться. Эта особенность предотвращает попытку управлять моделью, используя неправильный образец памяти. Приемник может быть повторно запрограммирован, чтобы работать с любым другим образцом памяти, просто заново закреплен с передатчиком, запрограммированным на желательном образце памяти.

Отметьте: Если приемник будет включен, и соответствующий образец памяти не отобран, то система не будет соединяться. Или выберите соответствующий образец памяти или снова привяжите приемник к текущей модели памяти.

ДВОЙНЫЕ РАСХОДЫ И ЭКСПОНЕНТА

Двойные расходы и функция экспоненты могут двум быть запрограммированными одновременно и активироваться выключателем.

Двойные расходы и экспонента доступны на элеронах, руле высоты и руле поворота. Двойные расходы не только влияют на увеличение чувствительности органа управления, но также и влияют увеличение чувствительности всей модели. Изменение чувствительности относительно отклонения может быть построена с использованием функции экспоненты. Двойные расходы и экспонента может управляться их соответствующими двойными переключателем (элероны, руль высоты и руль поворота) или один общим выключателем (Элерон D/R, Лифт D/R, Руль D/R или выключатель Механизма). См. экран COMBI SWITCH . Двойные расходы настраиваются от 0-100 %. Фабричные настройки по умолчанию 0 и для 1 для положения выключателя 100 %. экспонента настраивается от -100 % до +100 % с фабричным значением 0 % или выключено. Также положение выключателя может быть отобрано как низкая или высокая норма, помещая выключатель в желательном положении и наладке соответственно ценности.

Отметьте: отрицание (-) ценность Экспоненты увеличит кривую чувствительности, и положительное (+)Экспоненты ценность уменьшит кривую чувствительности. Обычно используется положительная ценность, чтобы уменьшить кривую чувствительности контроля.

НАСТРОИТЬ ДВОЙНЫЕ РАСХОДЫ И ЭКСПОНЕНТУ

На включенном передатчике, на главном показанный экране, нажмите и отпустите РОЛИК, чтобы включить список настроек.



Вращайте РОЛИК направо, пока D/R&EXPO не выдвинут на первый план на экране.

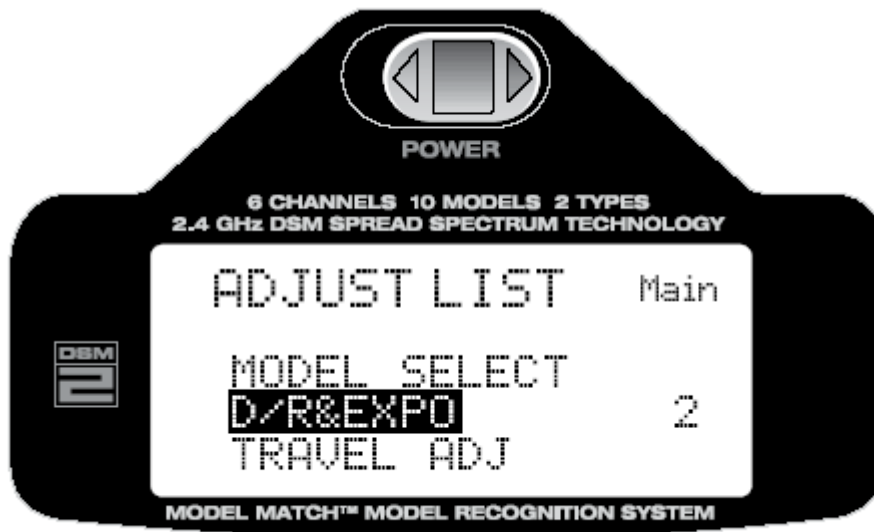

Нажмите ролик, чтобы получить доступ к Двойным расходам и функции экспоненты.



Переместите соответствующий выключатель D/R в желательное положение (0 или 1), что Вы хотите изменить. Вращайте ролик, чтобы выделить ЭКСПОНЕНТУ нужного канала или ценность D/R, которую Вы хотите настроить. Нажмите ролик, чтобы получить доступ к D/R или ценности Экспоненты.

Вращайте ролик, чтобы приспособить ценность D/R или Экспоненты.

После того, как желательная ценность запрограммирована, нажмите ролик, чтобы выбрать ценность.

ВОЗВРАТИТЬСЯ К ГЛАВНОМУ ЭКРАНУ

Нажмите и держите, ролик больше 3 секунд отпустите ролик, и система возвратится к главному экрану

ВОЗВРАТИТЬСЯ К ЭКРАНУ НАСТРОЕК

Вращайте ролик, чтобы выделить СПИСОК нажмите ролик.

Двойные расходы и экспонента для элеронов, руля высоты и руля высоты могут быть объединены на одном выключателе, позволяя удобно переключать большую или низкую чувствительность, которые будут переключаться одним выключателем.

Регулировка отклонений

функция регулировки отклонений позволяет точно установить конечной точки регуляторов всех шести каналов независимо. Регулировки отклонений в диапазоне от 0-125 % на каналах, доступных для программирования:

- THRO: Дроссель
- AILE: Элероны
- ELEU: Руль Высоты
- RUDD: Руль поворота
- GEAR: Шасси
- FLAP: Флапенроны

ЧТОБЫ ПОЛУЧИТЬ ДОСТУП К Регулировке отклонений НАСТРОИТЬ ДВОЙНЫЕ РАСХОДЫ И ЭКСПОНЕНТУ

На включенном передатчике, на главном показанный экране, нажмите и отпустите РОЛИК, чтобы включить список настроек.



Вращайте РОЛИК направо, чтобы выделить на экране ПРИЛ ПУТЕШЕСТВИЯ.



Нажмите ролик, чтобы получить доступ к функции ПРИЛ ПУТЕШЕСТВИЯ.

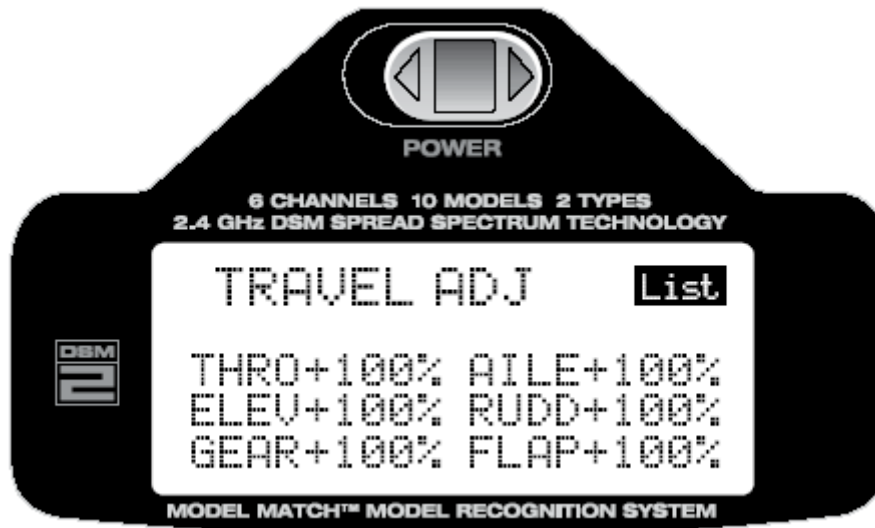

Выделите элемент, регулировки отклонений которого вы хотите изменить.
Вращайте ролик, чтобы выделить ценность желательного канала, которую вы хотите изменить.
Нажмите ролик, чтобы получить доступ к настройке регулировок ценности.
Вращайте ролик, чтобы изменить ценность регулировок отклонений.
После того, как желательная ценность запрограммирована нажмите ролик, чтобы отсеять ценность.

ВОЗВРАТИТЬСЯ К ГЛАВНОМУ ЭКРАНУ

Нажмите и держите, ролик больше 3 секунд отпустите ролик, и система возвратится к главному экрану

ВОЗВРАТИТЬСЯ К ЭКРАНУ НАСТРОЕК

Вращайте ролик, чтобы выделить СПИСОК нажмите ролик

ПОД ТРИММЕР

Подтриммер функция позволяет Вам с помощью электроники регулировать среднее положение каждого сервомотора. Подтриммер индивидуально подстраиваемый для всех шести каналов, с диапазоном + или - 100 % (+ или - 30 степеней перемещения сервомотора).

Предостережение: не используйте чрезмерные значения подтриммера, поскольку возможно перегрузить сервомотор.

Доступные каналы:

- THRO: Дроссель
- AILE: Элерон
- ELEV: Руль Высоты
- RUDD: Руль поворота
- GEAR: Шасси
- FLAP: Флапелроны

ПОЛУЧИТЬ ДОСТУП К НАСТРОЙКЕ ПОДТРИММЕРА

На включенном передатчике, на главном показанный экране, нажмите и отпустите РОЛИК, чтобы включить список настроек.



Вращайте ролик направо, пока на экране не выделится подтриммер.



Нажмите ролик, чтобы получить доступ к функции подтриммера.

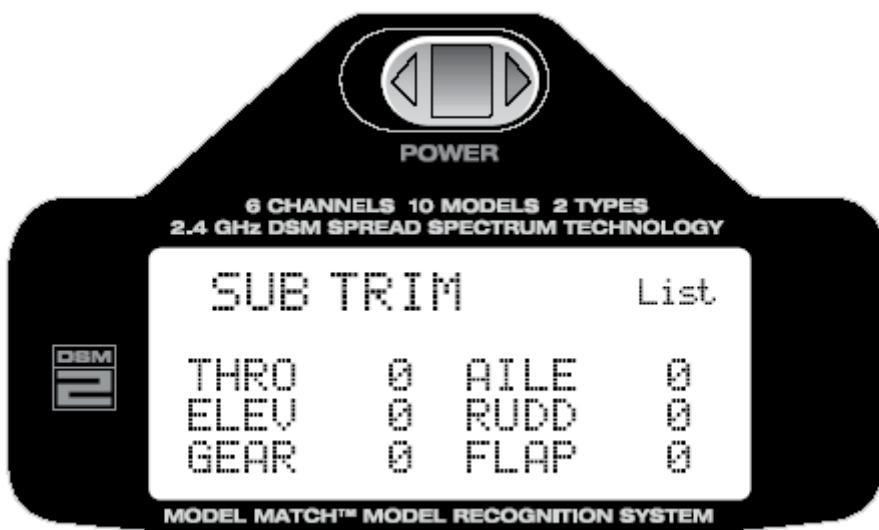

Вращайте ролик, чтобы выделить ценность канала, которую вы желаете изменить.
 Нажмите ролик, чтобы получить доступ к выбранному подтриммеру.
 Вращайте ролик, чтобы изменить ценность подтриммера.
 После того, как желательная ценность запрограммирована нажмите ролик, чтобы внести изменения.

ВОЗВРАТИТЬСЯ К ГЛАВНОМУ ЭКРАНУ

Нажмите и держите, ролик больше 3 секунд отпустите ролик, и система возвратится к главному экрану

ВОЗВРАТИТЬСЯ К ЭКРАНУ НАСТРОЕК

Вращайте ролик, чтобы выделить СПИСОК нажмите ролик.

ФЛАПЕРОНЫ

Функция флаперонов позволяет запрограммировать флаперонны и положение руля высоты для приземления и взлета. Это достигается изменением угла наклона руля высоты и флаперонов, которые будут активизированы, для взлета и посадки когда переключатель флаперонны / Гироскоп, включен.

Получить доступ к функции флаперонов

Нажмите и удерживайте ролик, включая, передатчик. Когда СПИСОК УСТАНОВКИ появляется на экране, отпустите ролик.



Вращайте ролик направо, пока на экране не выделится флапероны и нажать ролик чтобы получить доступ к функции настройки флаперонов



Вращайте ролик, чтобы выдвинуть на первый план ОТКИДНЫЕ СТВОРКИ,

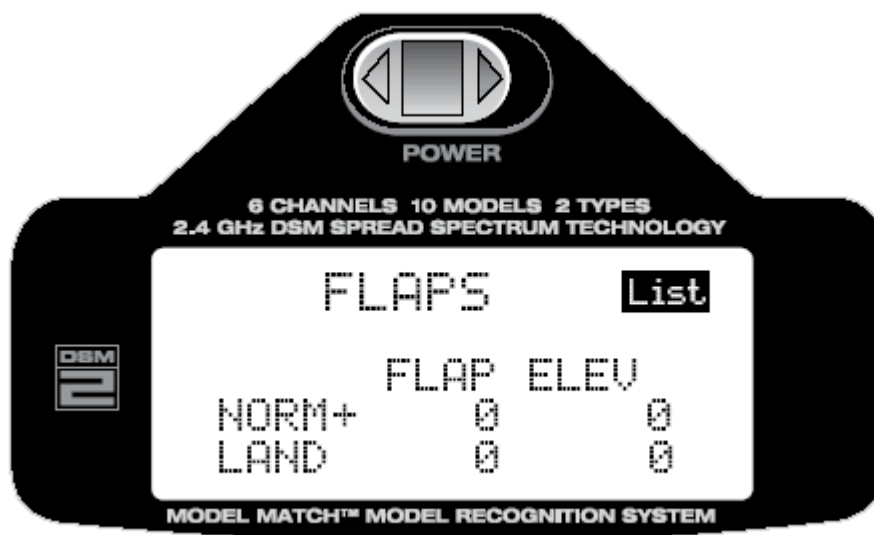

Вращайте ролик, чтобы выделить флапероны или руль высоты, что Вы хотите изменить нажмите ролик для доступа к регулировке ценности. Вращайте ролик, чтобы изменить ценность.

ВОЗВРАТИТЬСЯ К ГЛАВНОМУ ЭКРАНУ

Нажмите и держите, ролик больше 3 секунд отпустите ролик, и система возвратится к главному экрану

ВОЗВРАТИТЬСЯ К ЭКРАНУ НАСТРОЕК

Вращайте ролик, чтобы выделить СПИСОК нажмите ролик

ПРОГРАММИРУЕМЫЕ МИКШЕРЫ 1 И 2

DX6i обладает двумя программируемыми микшерами, которые позволяют переключателям или ручкам управления руководить работой двух или больше сервоприводов. Эта функция позволяет смешивать один канал с любым другим каналом, или способность смешать канал к себе. Соединение может быть как постоянным, так и отключаемым в полете, используя выключатели. Значения смешивания настраиваются от -125 % до +125 %. Каждый канал обозначен четырехсимвольным названием (то есть, Элерон - AILE, руль высоты - ELEV, и т.д.). Канал, стоящий первым, является основным каналом. Второй канал ведомый. Например, AILE - RUDD указывает на смешивание элерона к рулю. Отклоненная ручка элерона, автоматически отклонит и канал руля высоты и вернет его обратно. Значения смешивания программируется на экране микширования. Пропорциональное смешивание, маленькие входы основного канала произведет маленькие отклонения ведомого канала. Оба микшера обладают особенностью триммирования, когда внесены изменения триммеров на ведущий канал, это также, затрагивает ведомый канал.

ВЫЗОВ К ПРОГРАММИРУЕМОМУ СОЕДИНЕНИЮ 1 ИЛИ СОЕДИНЕНИЮ 2

На включенном передатчике, на главном показанный экране, нажмите и отпустите РОЛИК, чтобы включить список настроек.



Вращайте ролик направо, выделите на экране СОЕДИНЕНИЕ 1



Нажмите ролик, чтобы получить доступ к функции СОЕДИНЕНИЯ 1.
Уменьшите фотографию до 13.5 %



ВЫБОР ВЕДУЩЕГО И ВЕДОМОГО КАНАЛА

Вращайте ролик, чтобы выделить ведущий канал на экране (оставленного)



Нажмите ролик, чтобы получить доступ к основному выбору канала.

Вращайте ролик, чтобы выделить основной канал.

- THRO: Дроссель
- AILE: Элерон
- ELEV: Руль Высоты
- RUDD: Руль поворота
- GEAR: Шасси
- FLAP: Флапенроны

Нажмите ролик, чтобы выбрать основной канал вращайте ролик, чтобы выделить ведомый канал.

Нажмите ролик, чтобы выбрать ведомый канал.

Вращайте ролик, , чтобы выделить ведомый канал.

- THRO: Дроссель
- AILE: Элерон
- ELEV: Руль Высоты
- RUDD: Руль поворота
- GEAR: Шасси
- FLAP: Флапенроны

ВЫБОР СТЕПЕНИ МИКШИРОВАНИЯ

Вращайте ролик, чтобы выделить желаемую норму смешивания.



Нажмите ролик, чтобы получить доступ к изменению значения. Вращайте ролик, чтобы изменить значение смешивания. Отметьте, что смешивания имеют положительное (+) и отрицательное (-) значение для перемещения ведомого сервомотора. После того, как желательная ценность запрограммирована нажмите ролик, чтобы подтвердить ценность.

Функции выключателя

микшеры могут быть выключены и при использовании одного из следующих выключателей:

- ON - Всегда на
- GEAR - шасси
- FLAP - выключатель Откидной створки вниз
- AIL D/R - элерон / Двойные расходы
- ELE D/R - руль высоты / Двойные расходы
- MIX - выключатель микшера вперед

ПРОГРАММИРОВАНИЕ ВЫКЛЮЧАТЕЛЯ СОЕДИНЕНИЯ

Вращайте ролик, чтобы выделить SW.



Нажмите ролик, чтобы получить доступ к функции выбора выключателя. Вращайте ролик, чтобы выбрать желательный выключатель.

После того, как желательный выключатель запрограммирован, нажмите ролик, чтобы выбрать уровень.

ЗАДАТЬ ФУНКЦИЮ ТРИММЕРА

Оба микшера включают свойства триммера, которые, когда активизированы, заставляют основной канал, также триммировать ведомый канал.

ЗАПРОГРАММИРОВАТЬ ФУНКЦИЮ ТРИММЕРА

Вращайте ролик, чтобы выдвинуть на первый план TRIM.



Нажмите ролик, чтобы получить доступ к функции триммера.
вращайте ролик, чтобы выбрать АКТ (для активизирования) или INH (для запрещения).
После того, как аккуратная функция запрограммирована прессируйте ролик, чтобы отсеять ценность.

ВОЗВРАТИТЬСЯ К ГЛАВНОМУ ЭКРАНУ

Нажмите и держите, ролик больше 3 секунд отпустите ролик, и система возвратится к главному экрану

ВОЗВРАТИТЬСЯ К ЭКРАНУ НАСТРОЕК

Вращайте ролик, чтобы выделить СПИСОК нажмите ролик

ДИФФЕРЕНЦИАЛ

Отметьте: Функция доступна только когда флаппероны или элероны активизированы (см. Страницу 43 Соединения Хвоста и Крыла).

функция дифференциала Элерона позволяет поднять или опустить оба элерона. Дифференциал элерона используется, чтобы уменьшить нежелательные особенности отклонения от курса во время входов из вращения. Для доступности функции необходимо чтоб, флаппероны или элероны микшеры крыла должны быть включены, и для работы элеронов должны использоваться два сервопривода,. Отметьте, что диапазон дифференциала от 0 % до + 100 %.

НАСТРОЙКА ДИФФЕРЕНЦИАЛА ЭЛЕРОНОВ И ФУНКЦИИ СМЕШИВАНИЯ

На включенном передатчике, на главном показанный экране, нажмите и отпустите РОЛИК, чтобы включить список настроек.



Вращайте ролик направо, пока не выделится экране ДИФФЕРЕНЦИАЛ.



Нажмите ролик, чтобы получить доступ к функции ДИФФЕРЕНЦИАЛУ.

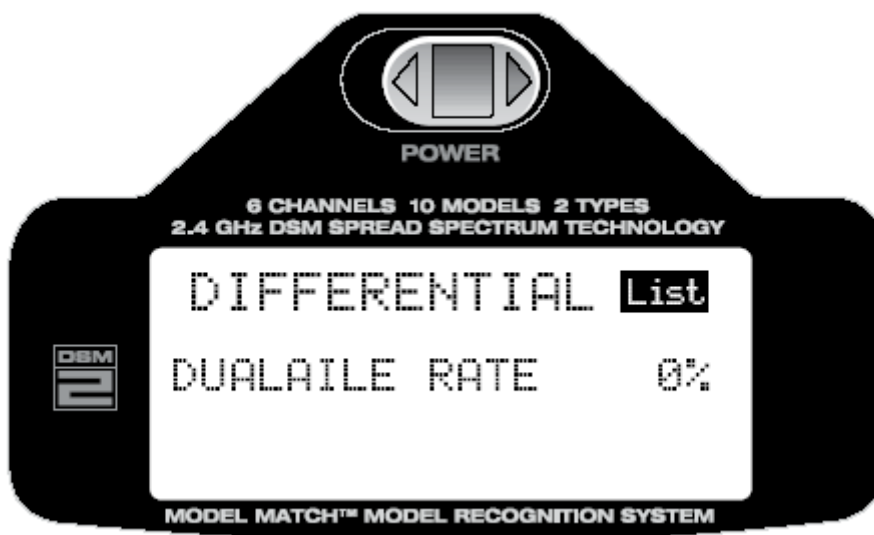

Вращайте ролик, чтобы выделить ценность дифференциала.
Нажмите ролик, чтобы получить доступ к ценности дифференциала.
Вращайте ролик, чтобы настроить ценность дифференциала.
После того, как желательная ценность запрограммирована нажмите ролик, чтобы выбрать ценность.

ВОЗВРАТИТЬСЯ К ГЛАВНОМУ ЭКРАНУ

Нажмите и держите, ролик больше 3 секунд отпустите ролик, и система возвратится к главному экрану

ВОЗВРАТИТЬСЯ К ЭКРАНУ НАСТРОЕК

Вращайте ролик, чтобы выделить СПИСОК нажмите ролик



www.toyhobby.ru
www.forumrc.ru