

IRON TRACK

ИНСТРУКЦИЯ

Радиоуправляемая
модель автомобиля
масштаб 1:18

BUGGY

E18XB / E18XBL

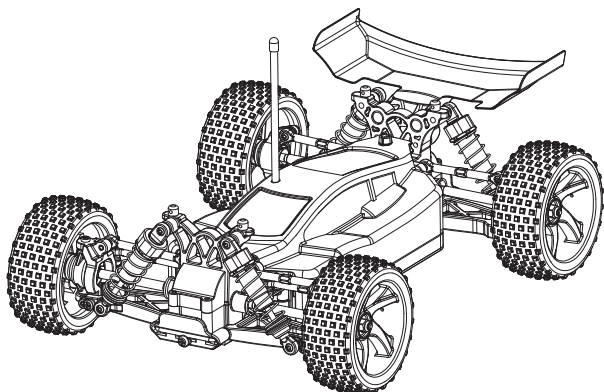

monster truck

E18MT / E18MTL

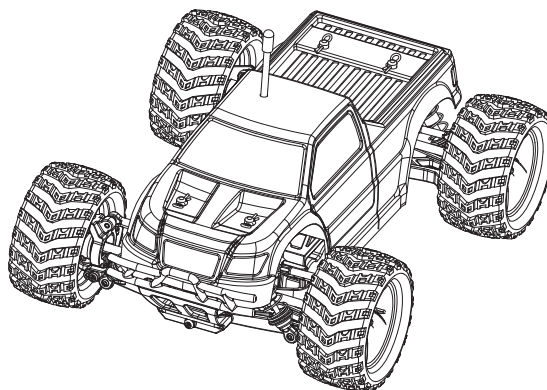

desert buggy

E18DB / E18DBL

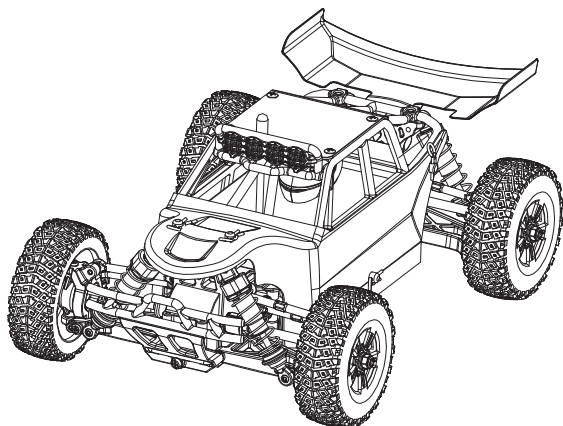

On road car

E18OR / E18ORL

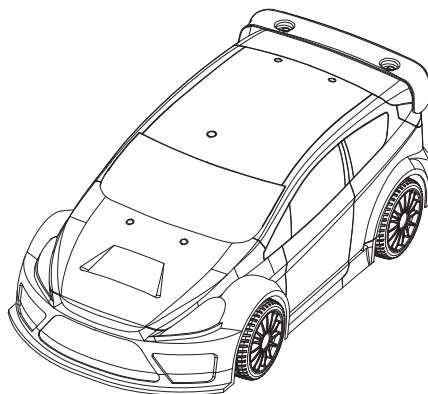

TRUGGY

E18XT / E18XTL

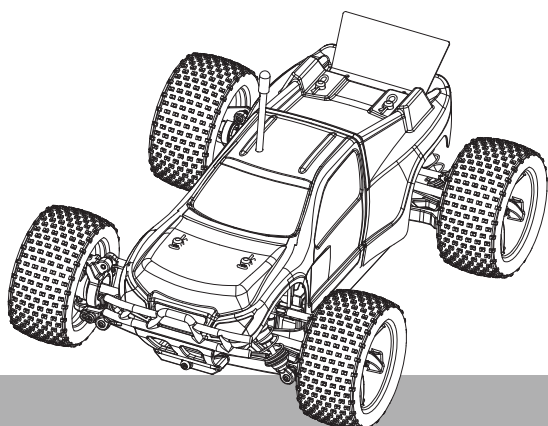

SHORT COURSE

E18SC / E18SCL

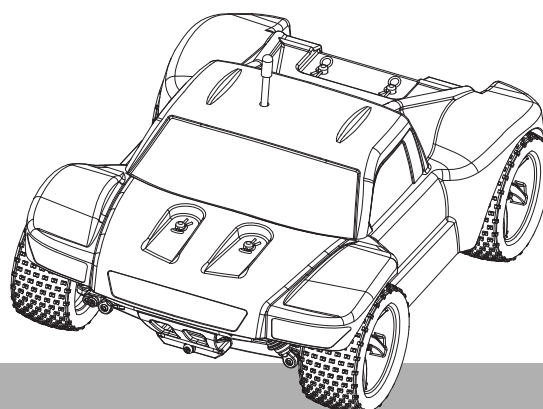

Перед использованием

Спасибо за покупку готового к запуску комплекта радиоуправляемого автомобиля в масштабе 1/18. Данное руководство содержит рекомендации по правильному и безопасному использованию изделия. Эта радиоуправляемая модель предназначена для людей в возрасте не менее 14 лет, дети младшего возраста могут использовать этот продукт только под опекой взрослых.

Пожалуйста, перед использованием внимательно прочитайте и изучите всю информацию в данном руководстве. Прежде чем приступить к эксплуатации данного продукта, необходимо полностью прочитать инструкцию. Она содержит важную информацию по правильному и безопасному использованию модели. Имейте в виду: производитель постоянно работает над улучшением характеристик изделия, поэтому некоторые узлы и параметры могут отличаться от приведенных в данной инструкции. Чтобы быть в курсе о любых обновлениях изделия, перед его использованием посетите сайт производителя.

Необходимый инструмент

2.5 2.0 1.5 шестигранники

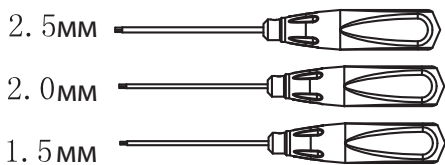

5.5 7 торцовые ключи

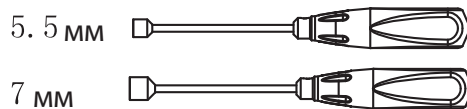

Большой крестовый ключ

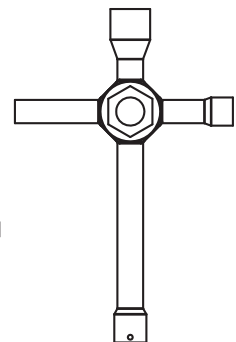

Пассатижи

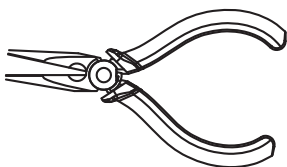

Ножницы

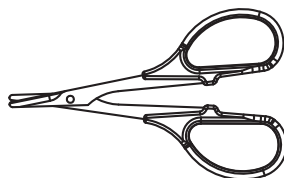

Малый крестовый ключ

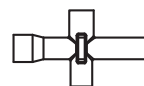

5.5 мм Рожковый ключ

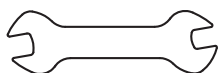

Зарядное устройство

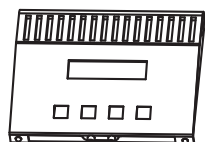

Риммер



Клей CA

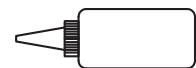

Смазка



1.2В батареи AA

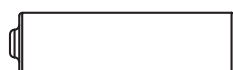

Силиконовое масло

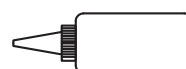

Меры предосторожности

Этот продукт не игрушка, это высококачественная радиоуправляемая модель. При использовании модели соблюдайте осторожность, в противном случае вы можете нанести ущерб имуществу и причинить травмы себе или окружающим. Дети должны использовать модель только под опекой взрослых. При несоблюдении правил безопасности или при неправильном использовании данного продукта возможны последствия, которые могут привести к гибели людей, тяжелым травмам или повреждению имущества, ответственность за которые ложится на владельца.

- Данная модель управляется при помощи радиосигналов. Не запускайте модель в местах, где может присутствовать источник радиопомех, который может стать причиной потери управления.
- Чтобы избежать возможность несчастных случаев, запускайте модель на безопасном расстоянии от автотранспорта и людей.
- Не храните и не используйте модель в условиях повышенной влажности, не запускайте машину на мокрой траве, по снегу или по лужам ! Помните: электронное оборудование (серво, приемник и регулятор скорости) данной модели не имеет влагозащиты. Если вы хотите использовать модель в условиях повышенной влажности, необходимо заменить электронику на водонепроницаемую.
- Не запускайте модель, если батареи передатчика или модели разряжены!
- Не запускайте неисправную модель. Оберегайте машину от столкновений, ударов и повреждений.
- Строго соблюдайте меры безопасности, рекомендации и предупреждения в инструкции при использовании дополнительного оборудования (зарядное устройство, батареи и т.п.).
- Храните модель и ее компоненты, химикаты, инструменты и электронное оборудование в недоступном для детей месте.
- Только внимательное и осторожное использование радиоуправляемого автомобиля может гарантировать вашу безопасность, безопасность окружающих, и защитит имущество и модель от повреждений.

Гарантия

При обнаружении дефектных или отсутствующих деталей, по вопросам гарантии обращайтесь к дистрибьюторам в вашем регионе. Гарантии не распространяется на детали со следами износа, на детали и узлы, поврежденные в результате неправильной эксплуатации.

Для консультаций и технической помощи обращайтесь в сервис центр продавца.

Требования по эксплуатации

Во-первых, убедитесь, что все батареи полностью заряжены. Проверьте все соединения и настройки. Соблюдая полярность, установите 8 батареек размер AA в передатчик. Несоблюдение полярности при установке батарей может привести к повреждению передатчика.

Система дистанционного управления имеет целый ряд различных функций и настроек. Перед первым использованием убедитесь, что все функции и настройки вами полностью изучены.

ПЕРЕДАТЧИК 2.4ГГц HTX - 243



Установка батарей

- (1) Снимите крышку отсека батарей
- (2) Соблюдая полярность установите в отсек батарейки AA, затем закройте крышку отсека батарей.

Пожалуйста, когда мигает индикатор питания или раздается звуковой сигнал, немедленно замените батареи.

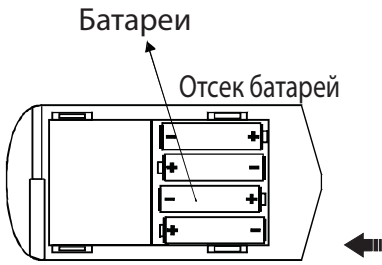

Органы управления передатчика

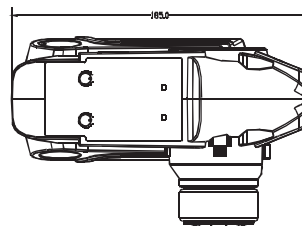
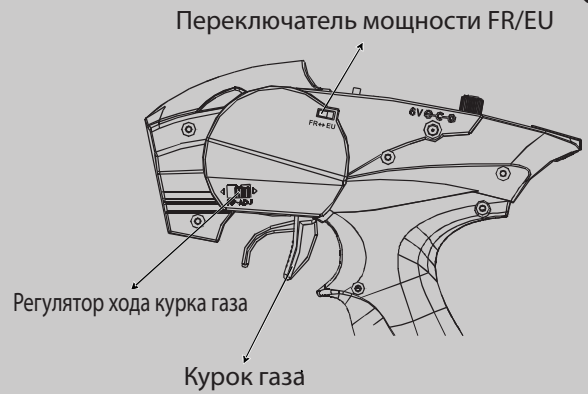

РАЗМЕРЫ ПЕРЕДАТЧИКА

РАЗМЕРЫ ПРИЕМНИКА

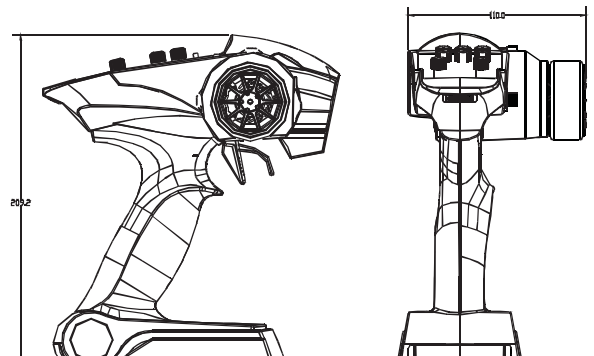
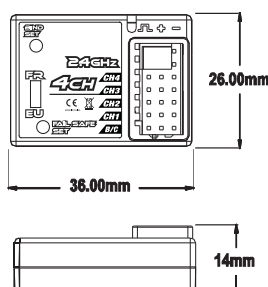

HTX-RX

кнопка BIND

переключатель мощности FR/EU

установка FAIL SAFE

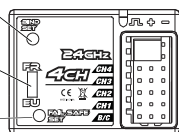

ПОДКЛЮЧЕНИЕ

- 1: Серво руля (CH2)
- 2: Газ(CH1)
- 3: Серво CH3 (CH3)
- 4: Серво CH4 (CH4)

Настройка передатчика

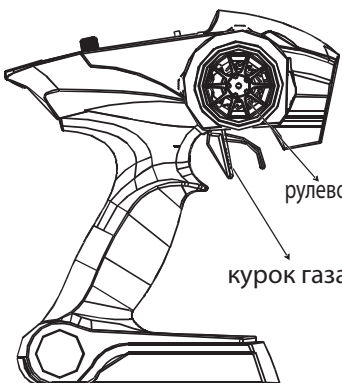

А. Курок газа

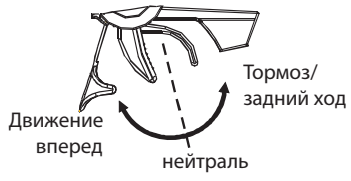

1. При нажатии курка к рукоятке модель едет вперед.
2. При отжатии курка от рукоятки модель тормозит, едет задним ходом.

Триммер газа: Если при нейтральном положении курка газа двигатель модели вращается, триммером газа остановите вращение двигателя.

Триммер руля: Если при нейтральном положении руля передние колеса не смотрят прямо, установите прямолинейное положение колес триммером руля

В. Рулевое колесо

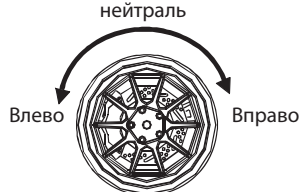

При повороте рулевого колеса влево модель поворачивает влево. При повороте рулевого колеса вправо модель поворачивает вправо.

2.4ГГц



Перед инициализацией разместите приемник от передатчика на расстоянии 40см

Низкое напряжение

Не используйте передатчик при низком напряжении батарей.

Установка функции Fail Safe

1. Установите рулевое колесо и курок газа передатчика в нейтральное положение
2. Включите передатчик и приемник.
3. Нажмите кнопку F / S SET на приемнике, его индикатор начнет быстро мигать.
4. Установите курок газа в положение тормоза, нажмите кнопку F / S SET, светодиод станет светиться постоянно.
5. Для электрических моделей установите курок газа в положение, при котором модель останавливается

Схема подключения приемника

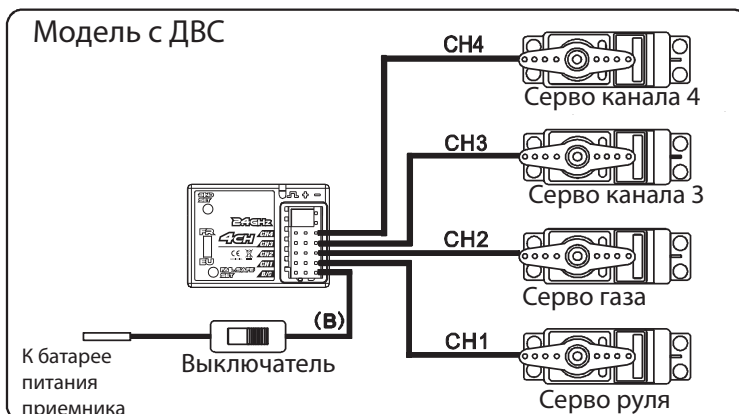
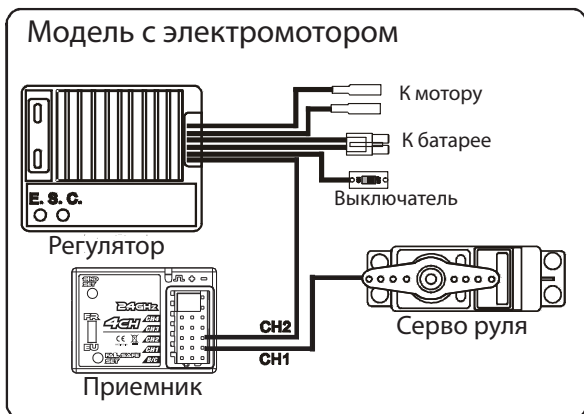

HTX-243RES

Приемник

2 в 1 Приемник + регулятор скорости

Тех.Характеристики

- Входное напряжение: 6В-8. 4В DC
- ВЕС: 5В 1А
- Рабочий ток: длительно 20А, кратковременно 150А
- Размер: Д68.5мм * Ш32.5мм * В22мм
- Мотор: High Power 370/20Т

Схема подключения

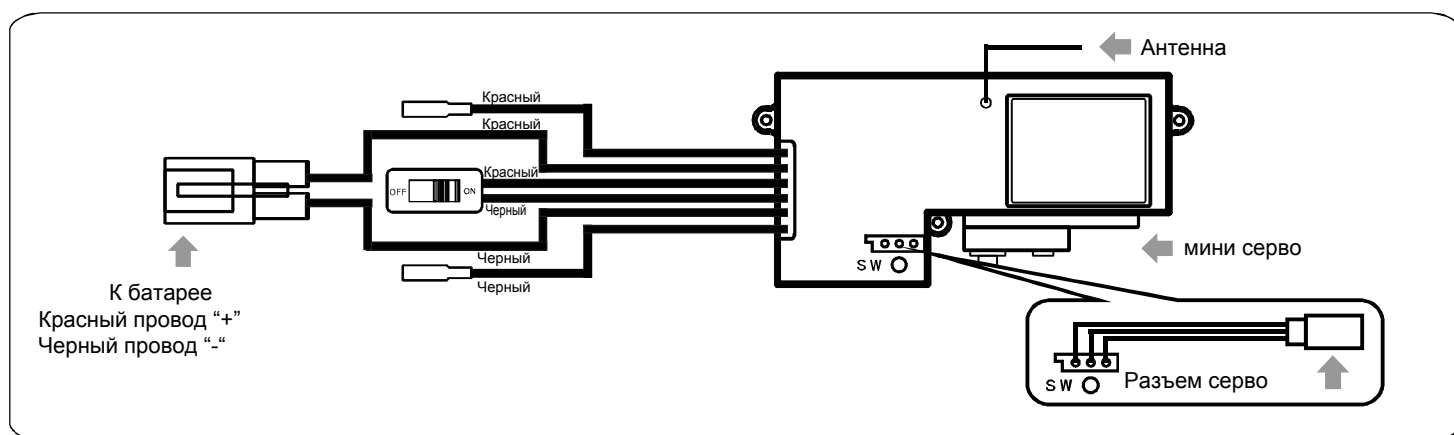

Инициализация приемника с передатчиком



Органы управления

1. При нажатии курка к рукоятке модель едет вперед.
2. При отжатии курка от рукоятки модель тормозит, едет задним ходом.

Триммер газа: Если при нейтральном положении курка газа двигатель модели вращается, триммером газа остановите вращение двигателя.

Триммер руля: Если при нейтральном положении руля передние колеса не смотрят прямо, установите прямолинейное положение колес триммером руля.

Внимание

Этот продукт водонепроницаем.

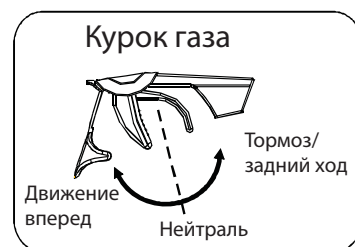

2.4GHz

MT - 300

ОСОБЕННОСТИ

- Уникальный и функциональный дизайн передатчика с рукояткой пистолетного типа.
- Легкий и хорошо сбалансированный
- Нескользящая накладка рулевого колеса
- Цифровые триммеры и двойные расходы
- Оптимально расположенный переключатель третьего канала
- Предупреждение о низком напряжении батареи
- Быстрая инициализация и функция Fail Safe
- Надежный 3 канальный микро приемник
- Гнездо для зарядки в случае использования в передатчике NiCd аккумуляторов
- Звуковой сигнал

Тех. Характеристики

Передатчик

Модель: MT-300TX
 Выходная мощность FHSS: <100 мВт
 Рабочее напряжение: 4,2 В-7В
 Питание: 4 батареи AA или Ni-Cd / Ni-MH
 Вес: 394 гр
 Частота /Тип модуляции: 2,4 FHSS

Приемник

Модель: MT-300RX
 Частота: 2,4 ГГц FHSS
 Рабочее напряжение: 3,6-7В
 Вес: 7,4г
 Размеры: 35,1 x 25,3 x 13 мм
 Fail Safe: На все каналы

ОПИСАНИЕ ПЕРЕДАТЧИКА

Провод антенны приемника: Провод антенны принимает сигнал передатчика. Для лучшего приема сигнала провод антенны необходимо продеть через нейлоновую трубку антенны и установить в вертикальном положении.

Переключатель третьего канала: Управляет дополнительным третьим каналом.

Отсек батарей: Служит для размещения батарей AA для питания передатчика.

Кнопка BIND: Используется в процессе инициализации передатчика и приемника.

Индикатор BIND: Отображает текущее состояние пары передатчик-приемник.

Двойные расходы руля (STD/R): Используются для регулировки диапазона отклонения качалки серво рулевого управления.

Рукоятка: Эргономичная рукоятка повышает комфорт и улучшает контроль и чувствительность.

Индикатор питания: Сигнализирует о низком напряжении батарей питания передатчика.

Выключатель питания: Включает/выключает питание передатчика.

Триммер руля (CH1): Используется для регулировки прямолинейного положения передних колес.

Рулевое колесо (CH1): Пропорционально управляет поворотом модели влево/вправо. Для большего комфорта руль оснащен нескользящей накладкой.

Курок газа (CH2): Управляет скоростью модели, вперед и назад, а также торможением модели.

Триммер газа (CH2): Используется для регулировки нейтрального положения газа.

СХЕМА ПРИЕМНИКА И ПЕРЕДАТЧИКА

Используйте схему, приведенную ниже, чтобы ознакомиться с различными частями передатчика MT-300TX и передатчика MT-300RX.

Расположение их деталей можно найти на изображениях приемника и передатчика.



Передающая антенна установлена внутри в тыльной части передатчика. При управлении моделью держите передатчик вертикально. Это обеспечит лучшую связь между передатчиком и приемником. Во время использования не заслоняйте передающую часть передатчика! Это может блокировать радиочастотный сигнал, в результате чего вы потеряете контроль над моделью.

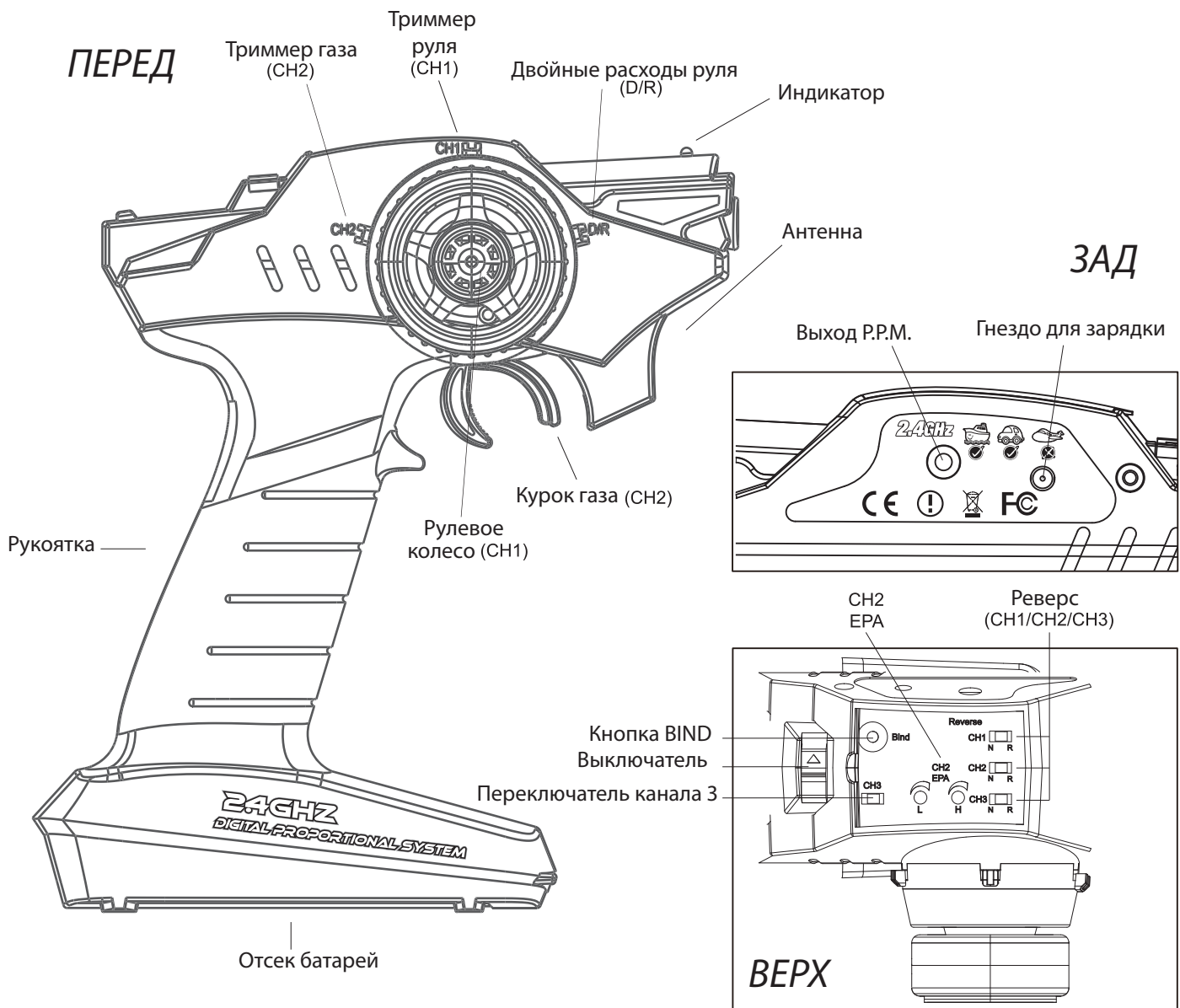

ПРИЕМНИК

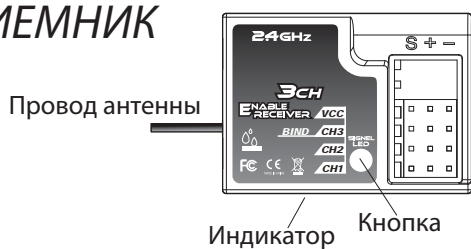

Номера каналов

- "1": Руль (CH1)
- "2": Газ (CH2)
- "3": AUX (CH3)
- "B": Питание

УСТАНОВКА БАТАРЕЙ В ПЕРЕДАТЧИК

Откройте крышку

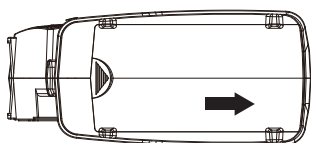

Установите батареи

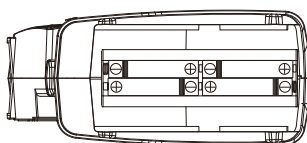

Закройте крышку

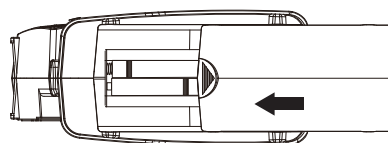

1. Слегка надавите на крышку батарейного отсека и сдвиньте ее в направлении, указанном стрелкой.
2. Соблюдая полярность, как указано внутри батарейного отсека, установите 4 батарейки AA (или Ni-Cd / Ni-MH аккумуляторы). Убедитесь, что полярность (+ и -) батарей расположен правильно, как показано, иначе передатчик не будет работать

3. Закройте крышку батарейного отсека,

ВНИМАНИЕ: Несоблюдение полярности при установке батарей передатчика может привести к серьезному повреждению системы.

ПОДКЛЮЧЕНИЕ И УСТАНОВКА ПРИЕМНИКА

Используйте схему, изображенную ниже, чтобы ознакомиться с тем, как подключить выключатель, контейнер батарей и серво (приобретаются отдельно) к трех каналному приемнику MT-300RX.

1). Соблюдая полярность, установите в контейнер 4 свежие батарейки. Убедитесь, что + и - батарей ориентирован правильно.

 Номинальное входное напряжение приемника MT-300RX составляет 3.6В ~ 7В, поэтому приемник может получать питание от 4-х или 5-и Ni-Cd/Ni-MH аккумуляторов (приобретаются отдельно).

- Рекомендуется инициализировать передатчик и приемник и запрограммировать функцию Fail Safe до установки приемника в модель
- Устанавливайте приемник как можно дальше от электрических компонентов.
- Проденьте провод антенны через пластиковую трубку антенны и установите вертикально.
- Для защиты приемника от вибрации и других повреждений рекомендуется упаковать приемник в поролон.

 Перед первым включением установите модель на подставку так, чтобы колеса могли свободно вращаться.

 Данный приемник не имеет схему ВЕС. Перед подключением к приемнику электронного регулятора скорости убедитесь, что его система ВЕС обеспечивает напряжение 3,6 В ~ 7В.

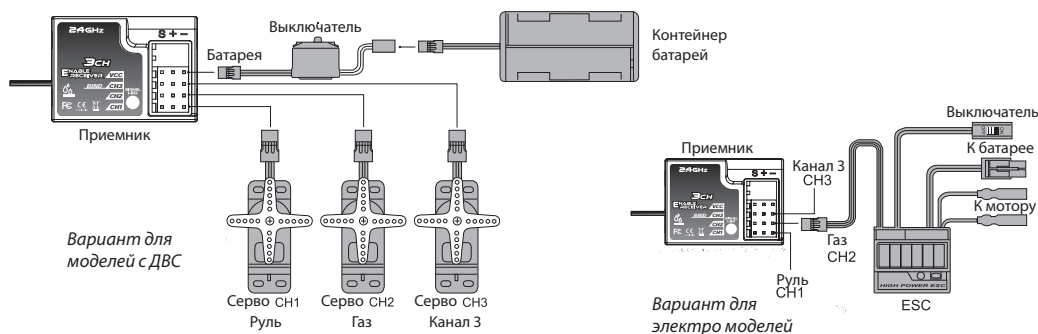
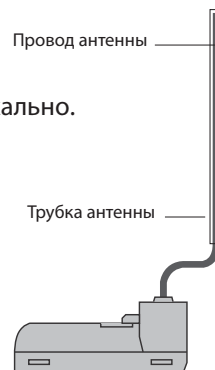

УСТАНОВКА АНТЕННЫ ПРИЕМНИКА

Длина волны 2,4ГГц намного короче, чем у обычных частот. Поэтому данный приемник восприимчив к потере сигнала.

Для получения наилучших результатов, пожалуйста, обратитесь к следующим инструкциям:

1. Антенна должна быть максимально прямой, в противном случае уменьшается эффективность и дальность.
2. Антенна должна располагаться перпендикулярно земле. Имейте в виду, на крупных моделях могут иметься большие металлические детали, которые могут ослабить сигнал. В этом случае антенну располагайте сбоку модели в месте, где антенна будет принимать сигнал при любом положении модели.
3. Располагайте антенну на удалении от проводящих материалов, таких как металлические и углепластиковые детали. Не допускайте изгиба по малому радиусу коаксиальной части провода антенны.
4. Размещайте антенну на максимально возможном удалении от двигателя, регулятора скорости и других источников помех.

На фотографии показано, как должна быть установлена антенна.

Для снижения воздействия вибрации на приемник, рекомендуется обернуть приемник в поролон.



Приемник содержит точные электронные компоненты. Это самый чувствительный элемент радиоаппаратуры, который необходимо защищать от вибрации, ударов и экстремальных температур. Для защиты приемника оберните его в поролон или другой, поглощающий вибрацию, материал. Для защиты приемника от влаги поместите его в полиэтиленовый пакет и замотайте открытую часть пакета резиновой лентой. При попадании влаги в приемник он выйдет из строя. Полиэтиленовый пакет также защищает приемник от воздействия топлива и выхлопных газов.

ТРИММЕР РУЛЯ (CH1)

Прямолинейное положение передних колес можно отрегулировать путем перемещения триммера руля влево или вправо. При установке серво всегда проверяйте, что вал серво находится в нейтральном положении. Качалку на вал серво устанавливайте в центральном положении. Перед установкой качалки убедитесь, что триммер руля на передатчике расположен в нейтральном положении.

Триммер и расходы

Триммирование может повлиять на общие настройки. После триммирования проверьте максимальные расходы серво руля. (D/R 100%)

Крайние значения триммера

Если для регулировки триммер приходится перемещать в крайнее положение, верните его в нейтраль, и переставьте на один шлиц в нужном направлении качалку на валу серво. Затем повторите триммирование.

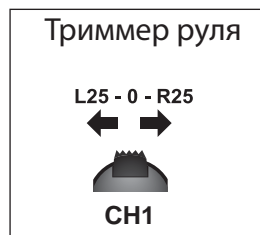

ТРИММЕР ГАЗА (CH2)

Нейтральное положение газа можно отрегулировать путем перемещения триммера вверх или вниз.

При использовании электронного регулятора скорости, триммер газа установите в нейтральное положение. На моделях с ДВС положение дросселя карбюратора регулируйте в соответствии с рекомендациями в инструкции к двигателю.

Триммер и расходы

Триммирование может повлиять на общие настройки. После триммирования проверьте максимальные расходы по каналу газа.

Крайние значения триммера

Если для регулировки триммер приходится перемещать в крайнее положение, верните его в нейтраль, и переставьте на один шлиц в нужном направлении качалку на валу серво. Затем повторите триммирование.

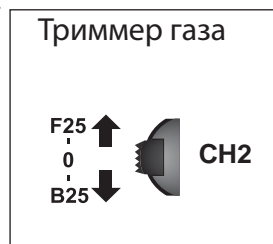

ДВОЙНЫЕ РАСХОДЫ РУЛЯ (D/R-CH1)

Используйте эту функцию для регулировки угла поворота передних колес модели. Если у модели недостаточная поворачиваемость, увеличьте угол отклонения колес, нажав на нижнюю сторону кнопки D / R. Когда у модели избыточная поворачиваемость, уменьшите угол отклонения колес, нажав верхнюю часть кнопки D / R.

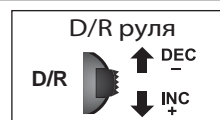

РЕГУЛИРОВКА КОНЕЧНЫХ ТОЧЕК ГАЗА (EPA-CH2)

Эта функция используется для регулировки расходов по каналу газа вперед и в сторону тормоза.

Расходы можно регулировать независимо друг от друга в каждом направлении. Используйте эту функцию, чтобы отрегулировать перемещение дросселя карбюратора.

! При регулировке убедитесь, что серво газа полностью открывает и закрывает дроссель карбюратора и в крайних положениях не находится под чрезмерной нагрузкой. Чрезмерная нагрузка на серво может привести к ее повреждению и к потере контроля.

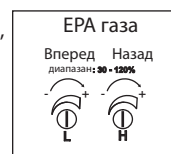

ИНИЦИАЛИЗАЦИЯ ПРИЕМНИКА С ПЕРЕДАТЧИКОМ

Процесс инициализации устанавливает индивидуальную связь приемника с передатчиком. Этот процесс необходимо проводить при использовании нового (другого) приемника или передатчика для предотвращения помех и воздействия на ваш приемник чужого передатчика. Как только процесс инициализации будет завершен, все установки будут запомнены и сохранены, даже если передатчик или приемник затем будут выключены. Как правило, процедуру инициализации нужно провести только один раз.

! Перед началом процесса инициализации подключите к приемнику MT-300RX выключатель, серво и аккумулятор, используя схему подключения. Убедитесь, что передатчик и приемник выключены.

- 1). Включите питание передатчика. Красный индикатор на передатчике станет светиться постоянно.
- 2). Нажмите и удерживайте кнопку BIND приемника и включите его питание. Индикатор приемника будет быстро мигать. Через одну секунду отпустите кнопку BIND
- 3). Нажмите и удерживайте в течение 1 секунды кнопку BIND на передатчике, пока индикатор приемника не станет светиться постоянно.



! Когда процесс инициализации успешно завершен, при включенном питании приемника и передатчика индикатор приемника будет постоянно светиться красным. Если индикатор приемника быстро мигает или вообще не горит, это указывает, что приемник не инициализирован с передатчиком. В этом случае выключите передатчик и приемник, а затем повторите процесс инициализации еще раз.

! В некоторых случаях приемник может не работать после включения питания передатчика и приемника. Если это произойдет, выполните процесс инициализации снова.

Пожалуйста, в целях безопасности, после инициализации обратите внимание на программирование функции Fail Safe.

1. Установите выключатель питания на передатчике и приемнике в положение ON, индикатор на передатчике и приемнике будут гореть постоянно.
2. Установите руль или курок газа в положение, которое вы хотите чтобы они занимали при потере сигнала. Удерживая их в таком положении, нажмите и удерживайте кнопку BIND приемника в течение 2 секунд, пока красный индикатор не станет медленно мигать. Затем, не позднее чем через 5 секунд нажмите и удерживайте кнопку BIND приемника снова (Примечание: по истечению 5 секунд функция F / S будет сброшена и вам придется начать все сначала), пока индикатор приемника не станет гореть постоянно, это означает, что функция F / S запрограммирована.
3. Проверьте работу функции Fail Safe. Выключите передатчик и убедитесь, что серво заняли запрограммированное положение.
4. Помните! Любая новая процедура инициализации стирает параметры функции Fail Safe.

2.4 ГГц

HTX-242



Установка батарей

- (1) Снимите крышку отсека батарей.
- (2) Соблюдая полярность установите в отсек батарейки AA, затем закройте крышку отсека батарей.

Пожалуйста, когда мигает индикатор питания или раздается звуковой сигнал немедленно замените батареи

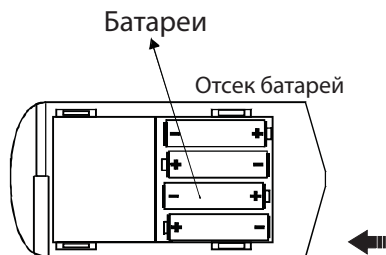

Органы управления передатчика

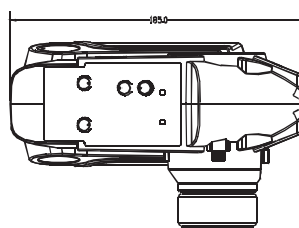
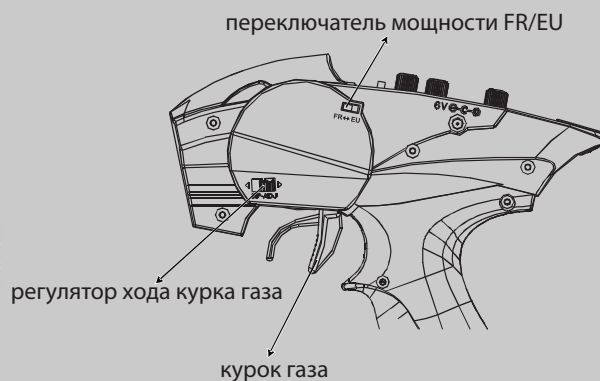

РАЗМЕРЫ ПЕРЕДАТЧИКА

кнопка BIND

HTX-RX

- переключатель мощности FR/EU
- установка FAIL SAFE

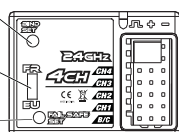

ПОДКЛЮЧЕНИЕ
 1: Серво руля (CH2)
 3: Серво CH3 (CH3)
 4: Серво CH4 (CH4)
 В/С: Питание

РАЗМЕРЫ ПРИЕМНИКА

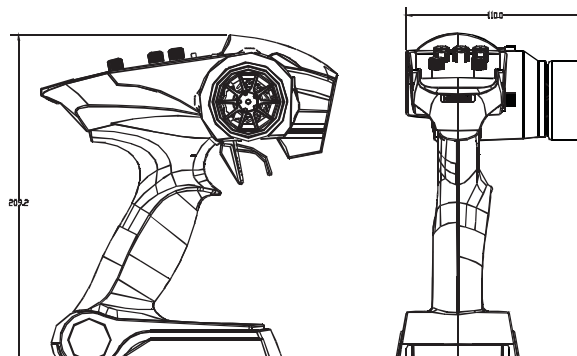
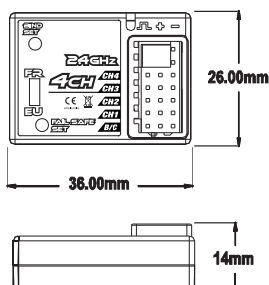

Настройка передатчика

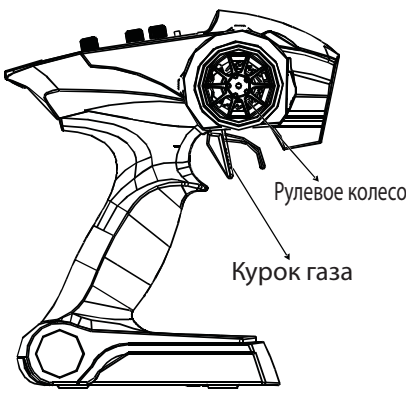

Рулевое колесо
Курок газа

А. Курок газа

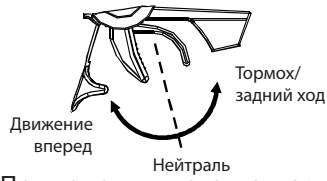

Движение вперед
Нейтраль
Тормоз/ задний ход

1. При нажатии курка к рукоятке, модель едет вперед.
2. При отжатии курка от рукоятки, модель тормозит/едет задним ходом.

Триммер газа: Если при нейтральном положении курка газа двигатель модели вращается, триммером газа остановите вращение двигателя.

Триммер руля: Если при нейтральном положении руля передние колеса не смотрят прямо, установите прямолинейное положение колес триммером руля

В. Рулевое колесо

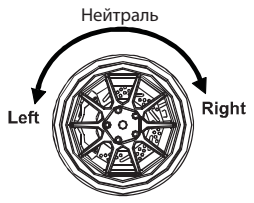

Нейтраль
Left
Right

При повороте рулевого колеса влево, модель поворачивает влево. При повороте рулевого колеса вправо, модель поворачивает вправо.

2.4 ГГц

 Перед инициализацией разместите приемник от передатчика на расстоянии 40см.

НИЗКОЕ НАПРЯЖЕНИЕ

Не используйте передатчик при низком напряжении батарей

Установка функции FAIL SAFE

1. Установите рулевое колесо и курок газа передатчика в нейтральное положение
2. Включите передатчик и приемник.
3. Нажмите кнопку F/S SET на приемнике, его индикатор начнет быстро мигать.
4. Установите курок газа в положение тормоза, нажмите кнопку F / S SET, светодиод станет светиться постоянно.
5. Для электрических моделей установите курок газа в положение, при котором модель останавливается.

Инициализация приемника с передатчиком

1. Включите питание приемника. Нажмите кнопку BIND приемника. Индикатор приемника станет мигать
2. Включите питание передатчика
3. Когда светодиод приемника станет светиться постоянно – процесс инициализации завершен.

Схема подключения приемника

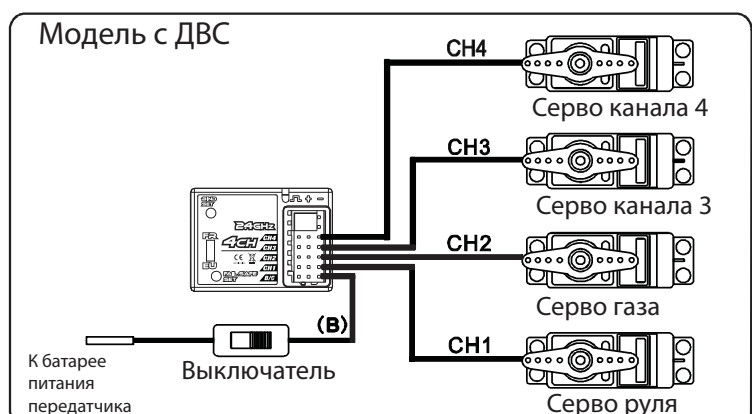
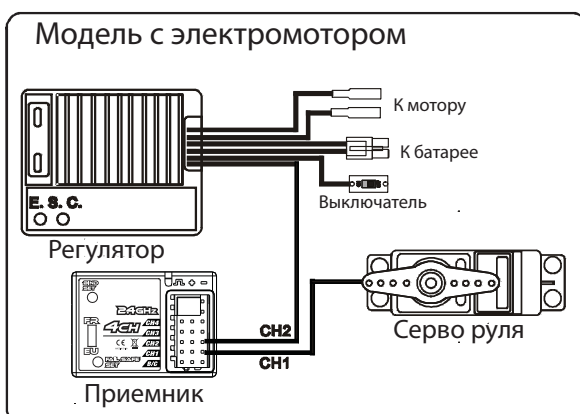

Проверка перед запуском

1. Установите свежие батареи в передатчик и полностью заряженный аккумулятор в модель. Убедитесь, что управление работает правильно.
2. Убедитесь, что при нейтральном положении рулевого колеса передние колеса установлены прямо.
3. Электронный регулятор скорости предварительно настроен на заводе. При включении передатчика и автомобиля, в течение 1-2 секунд прозвучит звуковой сигнал, а индикатор станет светиться.
4. В зависимости от условий и стиля вождения, время движения модели на полностью заряженном аккумуляторе составляет около 7 - 15 минут. Пожалуйста, как только почувствуете снижение мощности, прекратите запуск модели и зарядите аккумулятор.

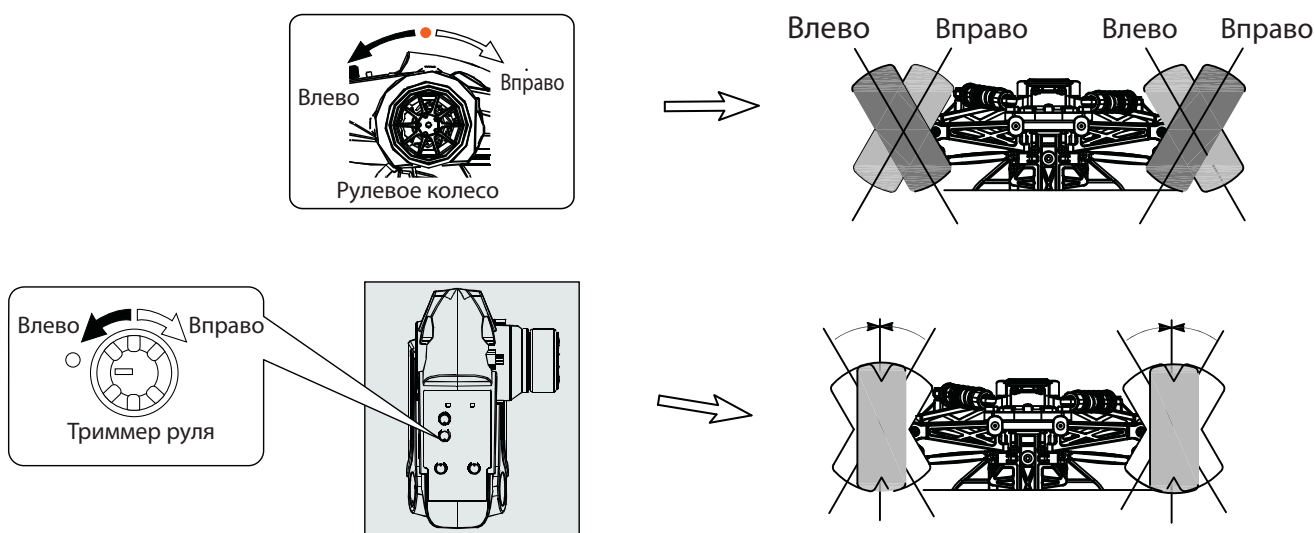

Устранение неполадок

Проблема: Двигатель не работает

Причины: Неисправен двигатель, разряжены батареи модели или передатчика, не включен выключатель регулятора скорости.

Решение: Замените двигатель, зарядите или замените аккумуляторы, включите выключатель регулятора скорости.

Проблема: Низкая производительность двигателя.

Причины: Низкий уровень заряда аккумулятора, неправильно настроен регулятор скорости, проблемы в трансмиссии.

Решение: Замените или зарядите аккумулятор. При первом включении модели не трогайте курок газа, пока не прозвучит сигнал. Убедитесь, что зазор между шестернями редуктора не мал и не слишком большой.

Проблема: Проблемы с управлением.

Причины: Батареи передатчика или приемника разряжены, неправильно отрегулирован триммер руля.

Решение: Замените или зарядите батареи. Отрегулируйте триммер руля таким образом, чтобы при нейтральном положении руля передние колеса были направлены прямо.

Техническое обслуживание

Держите модель в чистоте, удаляйте с шасси пыль и грязь после каждого заезда. Для удаления пыли и грязи используйте мягкую кисточку, зубную щетку и компрессор со сжатым воздухом.

После каждого заезда проверяйте модель на предмет отсутствия поврежденных / сломанных деталей. При обнаружении поврежденных деталей не запускайте модель, пока сломанные детали не будут заменены или отремонтированы. Регулярно проверяйте и подтягивайте все резьбовые соединения.

Запасные части доступны у местных дистрибьюторов или в онлайн-магазинах. Не стесняйтесь обращаться к ним за помощью при замене деталей.

Тех. Характеристики

Модель	Код	Длина	Ширина	Высота	Ф колес	Ширина колес	Вес
BUGGY	E18XB/ E18XBL	225мм	180мм	72мм	61.5мм	26мм	516г
MONSTER TRUCK	E18MT/ E18MTL	240мм	190мм	96мм	68мм	35мм	575г
TRUGGY	E18XT/ E18XTL	255мм	187мм	88мм	66мм	33мм	552г
SHORT COURSE	E18SC/ E18SCL	258мм	182мм	100мм	61.5мм	26мм	550г
DESERT BUGGY	E18DB/ E18DBL	225мм	180мм	75мм	61.5мм	26мм	516г
ON ROAD CAR	E18OR/ E18ORL	310мм	143мм	108мм	54мм	22мм	602г

СХЕМА СБОРКИ BUGGY



СХЕМА СБОРКИ TRUGGY



СХЕМА СБОРКИ Short Course

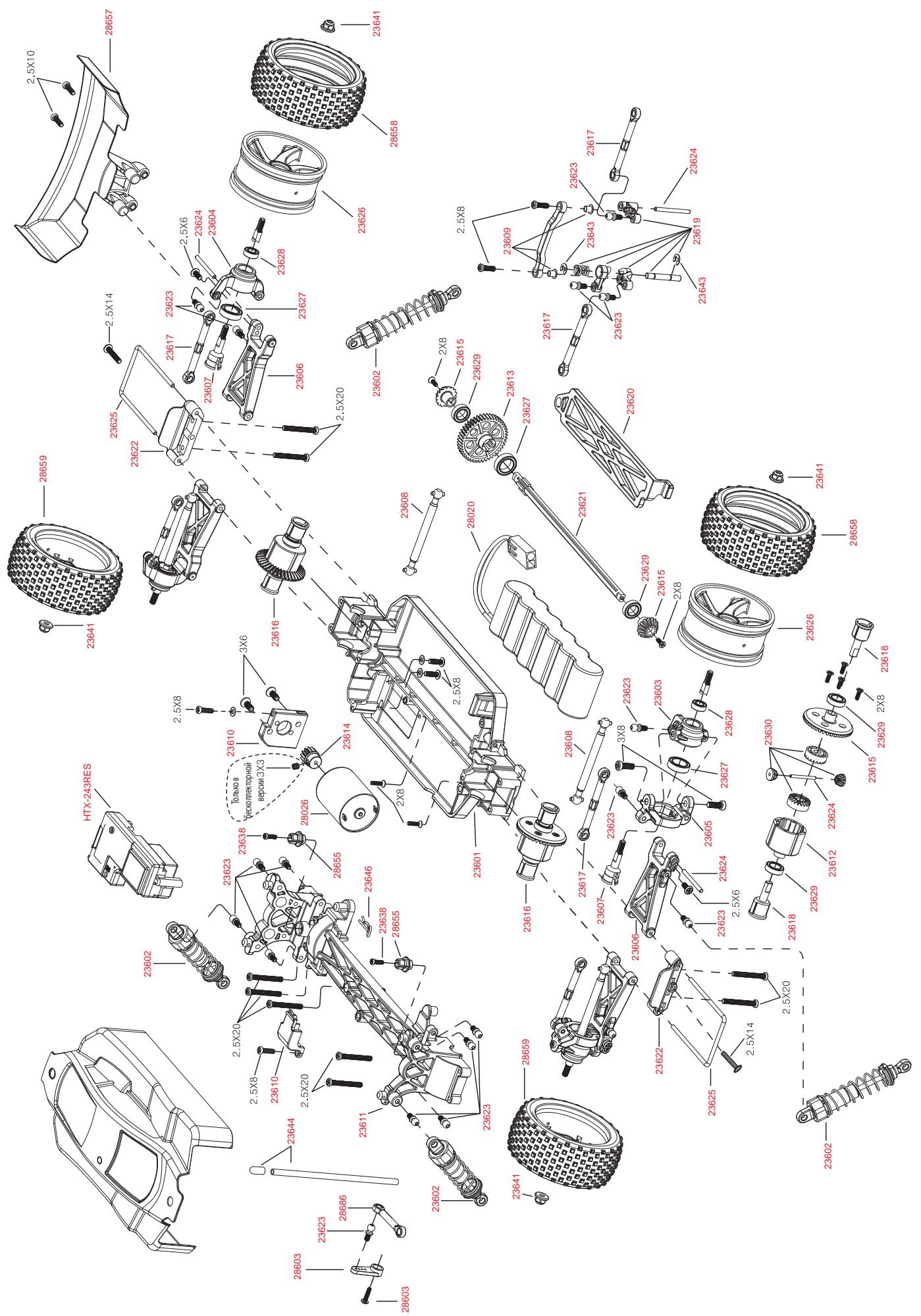

СХЕМА СБОРКИ Desert Buggy



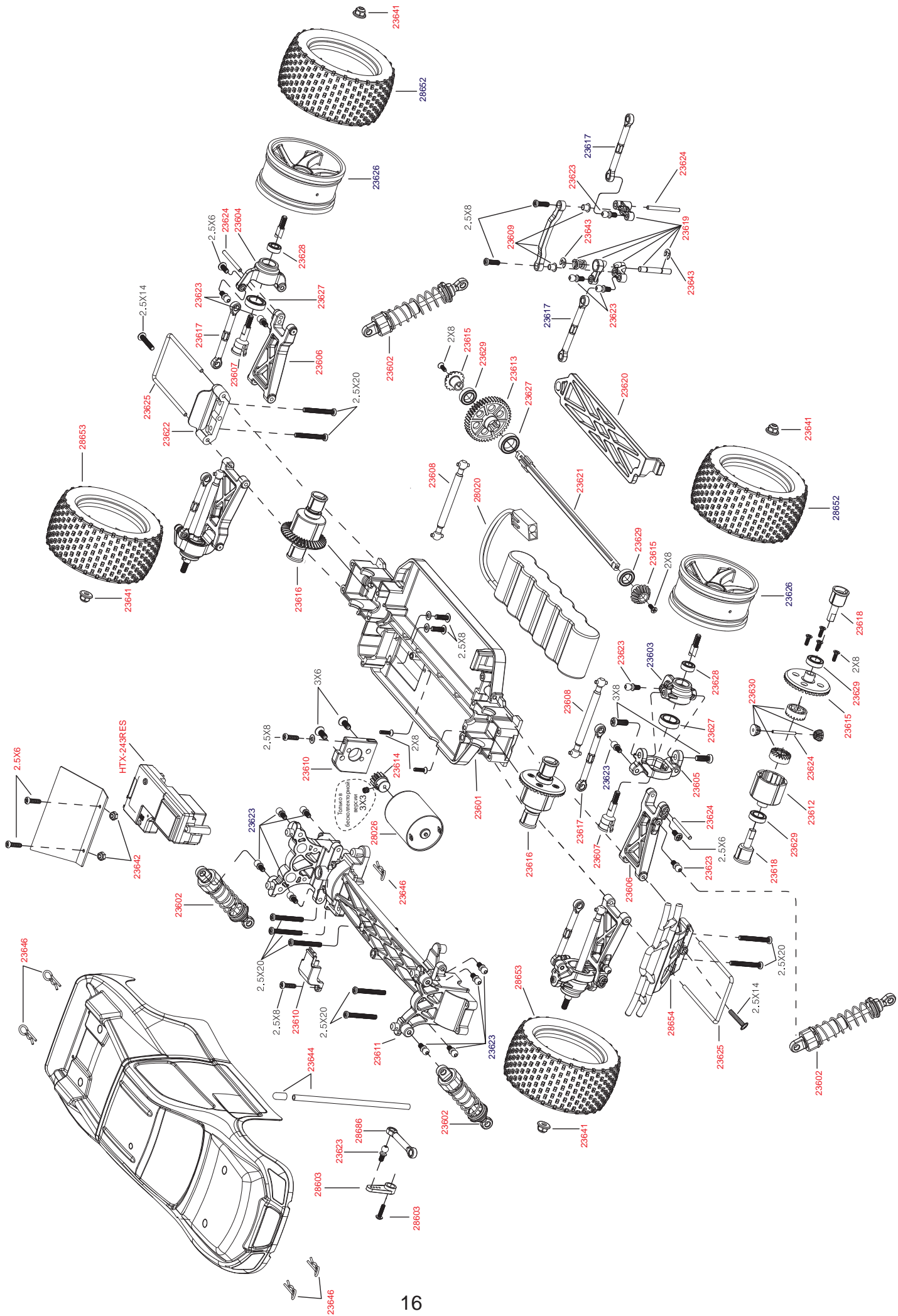



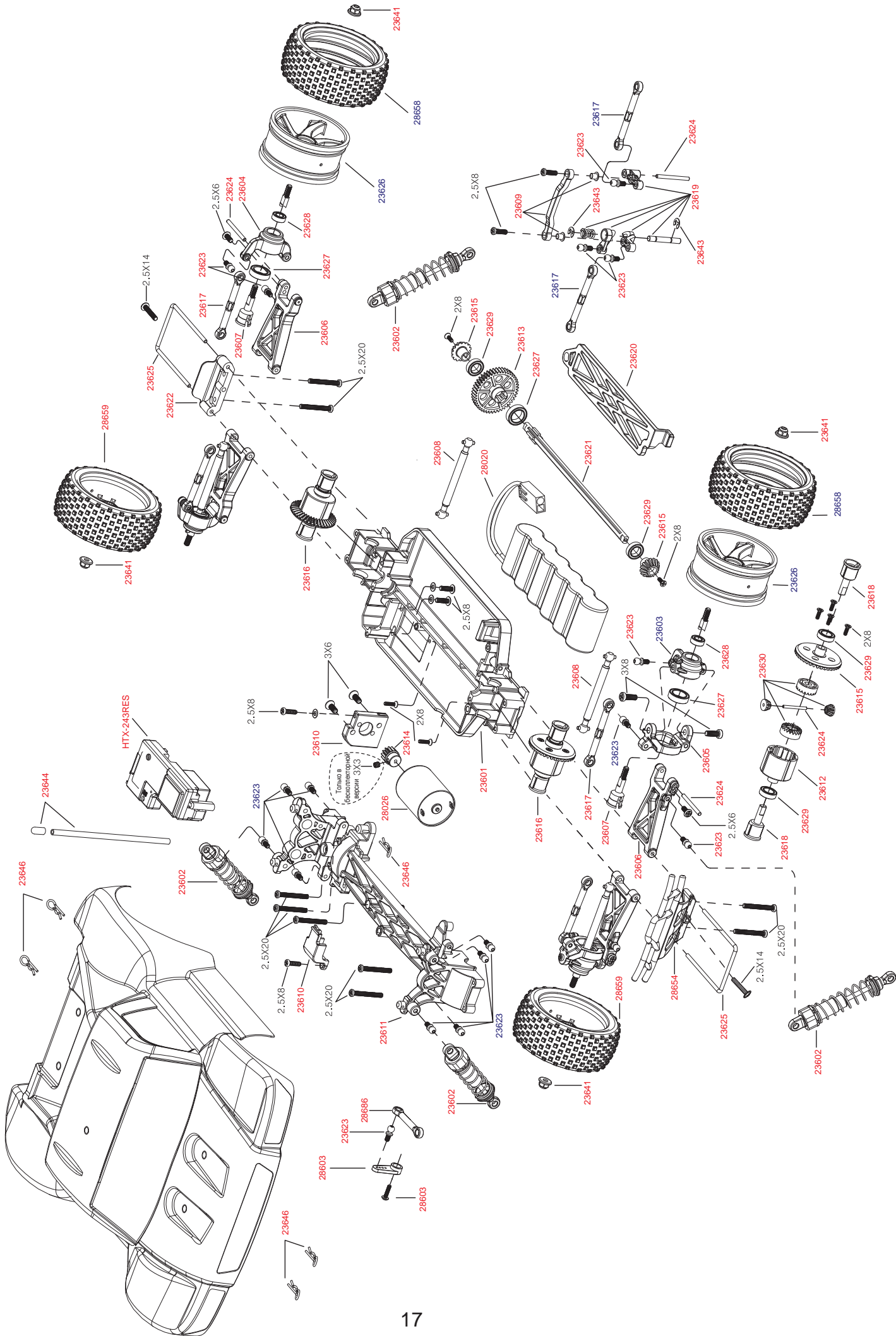



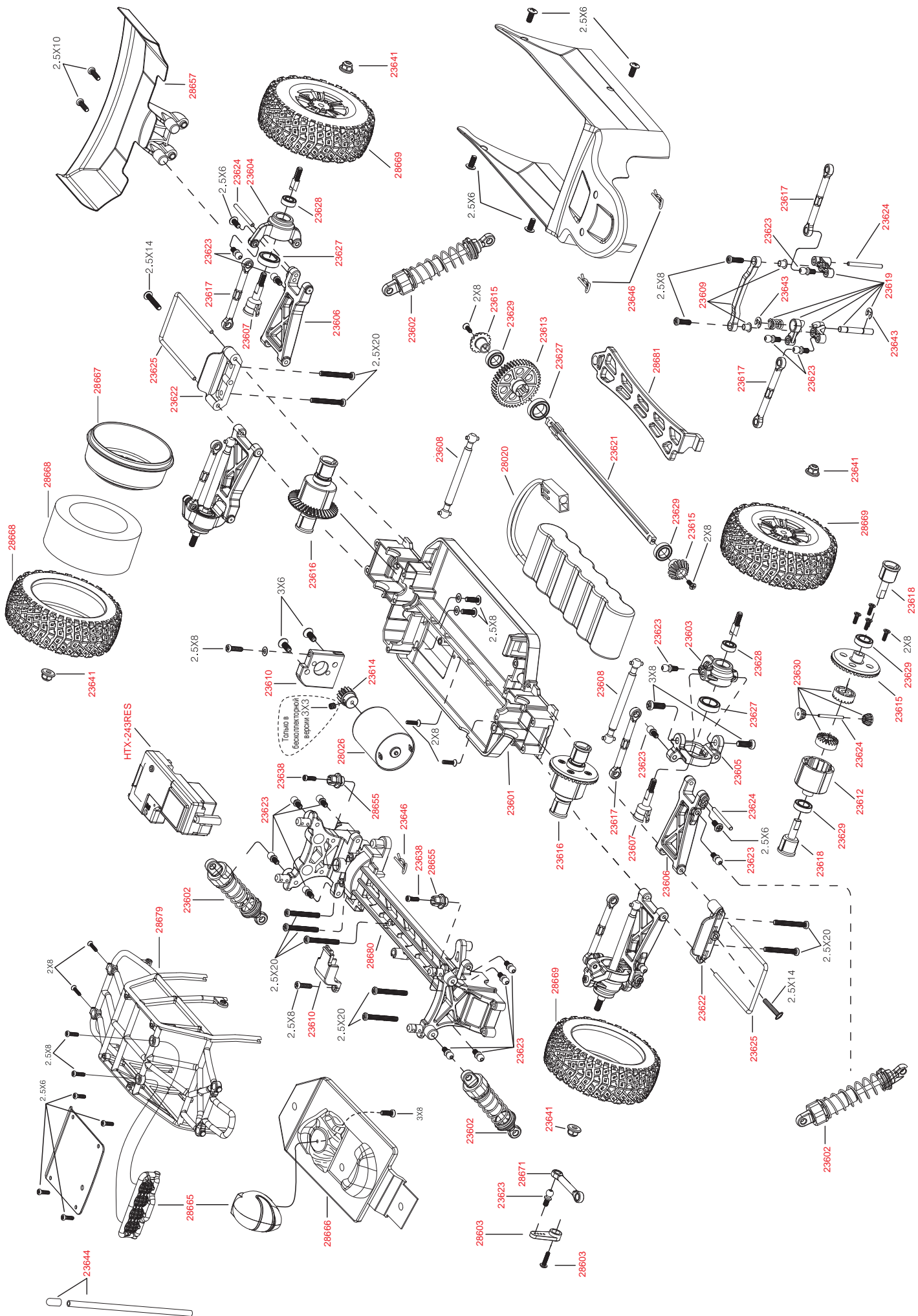
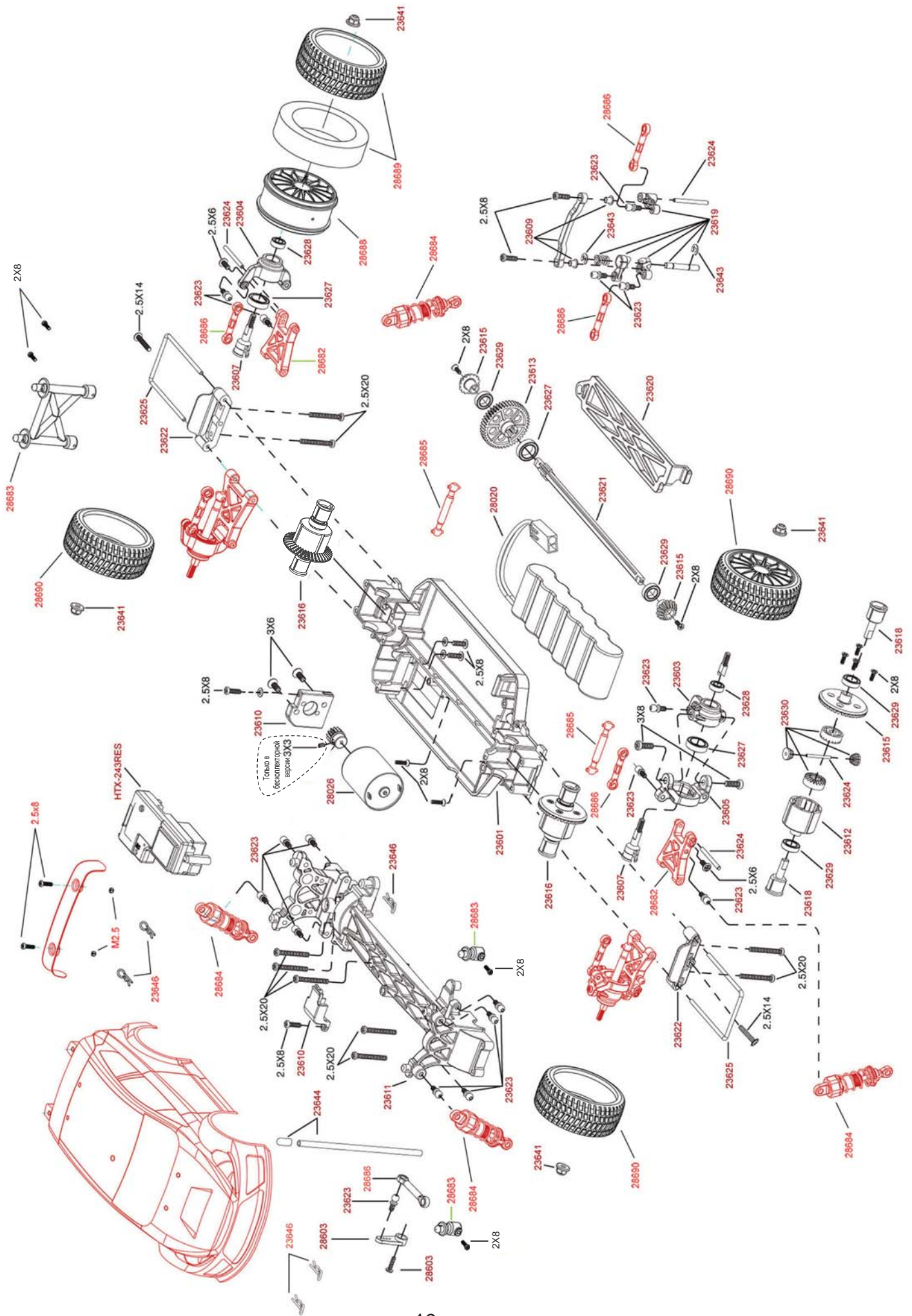
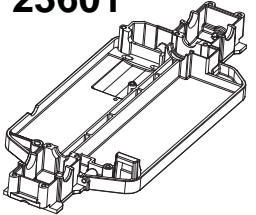
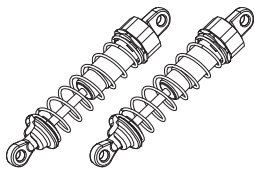
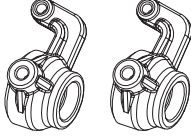
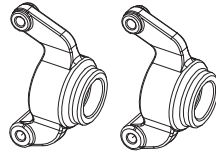
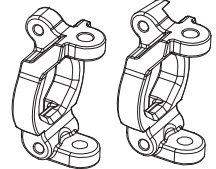
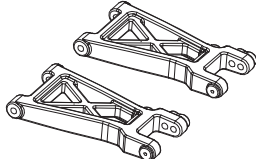
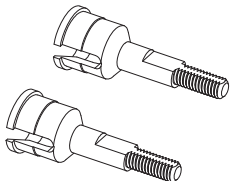
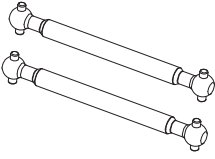
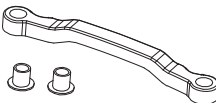
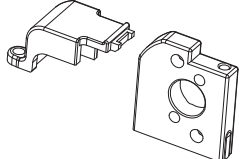
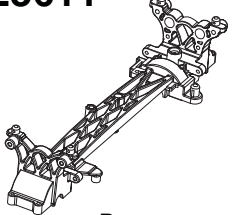
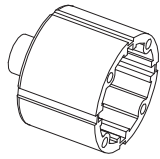
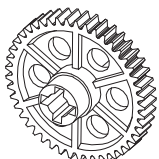
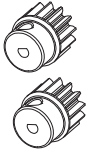
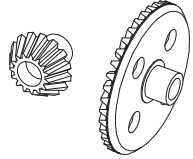
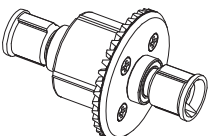
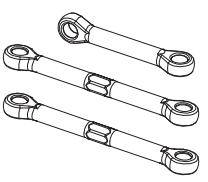
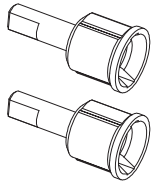
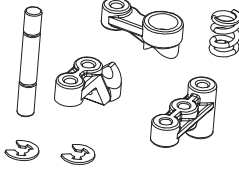
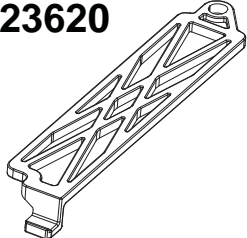
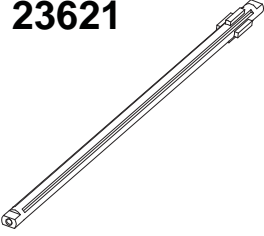
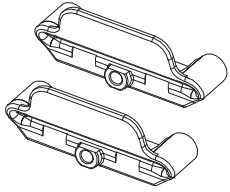
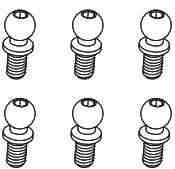
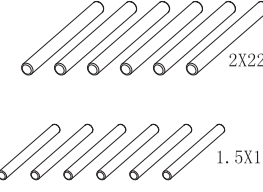
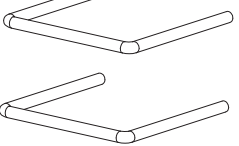
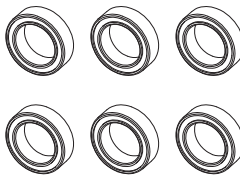
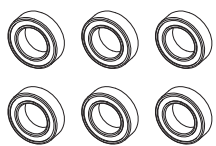
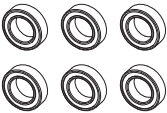
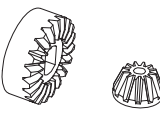
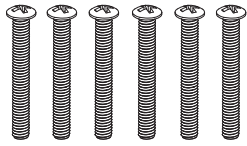

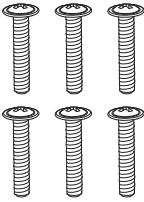
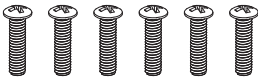
СХЕМА СБОРКИ On Road Car

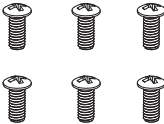
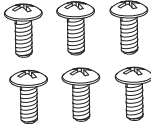

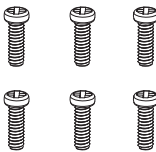
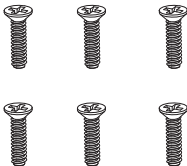
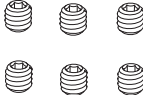
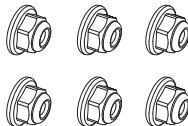
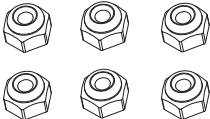
Список деталей

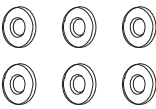
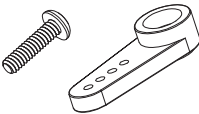
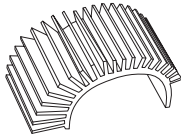
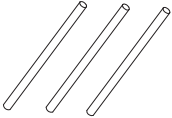
<p>23601</p>  <p>Шасси</p>	<p>23602</p>  <p>Амортизаторы</p>	<p>23603</p>  <p>Поворотные кулаки</p>	<p>23604</p>  <p>Задние кулаки</p>	<p>23605</p>  <p>Передний шкворень</p>
<p>23606</p>  <p>Задние нижние рычаги</p>	<p>23607</p>  <p>Ось колеса</p>	<p>23608</p>  <p>Полуоси</p>	<p>23609</p>  <p>Рулевая трапеция</p>	<p>23610</p>  <p>Моторама</p>
<p>23611</p>  <p>Верхняя дека</p>	<p>23612</p>  <p>Корпус дифференциала</p>	<p>23613</p>  <p>Ведомая шестерня 45T</p>	<p>23614</p>  <p>Пластиковая моторная шестерня</p>	<p>23615</p>  <p>Шестерни дифференциала</p>
<p>23616</p>  <p>Дифференциал в сборе</p>	<p>23617</p>  <p>Рулевые тяги</p>	<p>23618</p>  <p>Чашки дифференциала</p>	<p>23619</p>  <p>Защита Серво</p>	<p>23620</p>  <p>Планка крепления аккумулятора</p>
<p>23621</p>  <p>Центральный кардан</p>	<p>23622</p>  <p>Бампер</p>	<p>23623</p>  <p>Шаровый шарнир</p>	<p>23624</p>  <p>Штифт</p>	<p>23625</p>  <p>Оси нижних рычагов</p>
<p>23627</p>  <p>Подшипник 8x12x3.5мм</p>	<p>23628</p>  <p>Подшипник 4x8x3мм</p>	<p>23629</p>  <p>Подшипник 10x6x3мм</p>	<p>23630</p>  <p>Ведущая шестерня</p>	<p>23631</p>  <p>Винт 2.5x20мм</p>

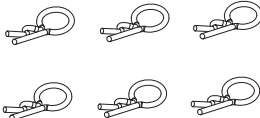
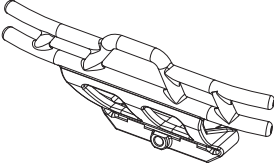
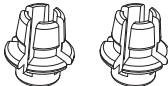
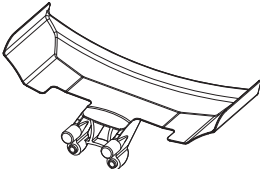
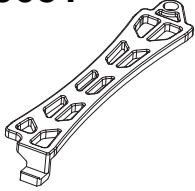
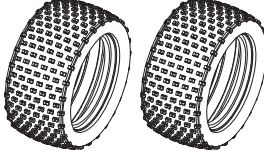
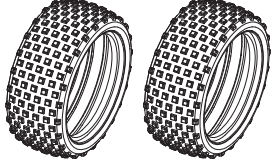
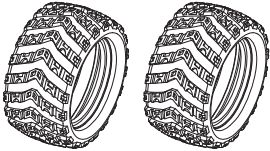
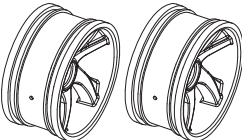
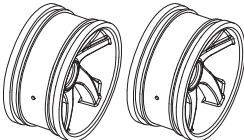
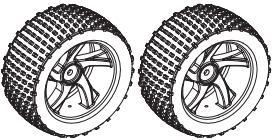
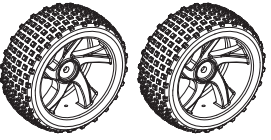
Список деталей

<p>23632</p>  <p>Винт 2.5x14мм</p>	<p>23633</p>  <p>Винт 2.5x10мм</p>	<p>23634</p>  <p>Винт 2.5x8мм</p>	<p>23635</p>  <p>Винт 2.5x6мм</p>	<p>23636</p>  <p>Винт 3x8мм</p>
<p>23637</p>  <p>Винт 3x6мм</p>	<p>23638</p>  <p>Винт 2x6мм</p>	<p>23639</p>  <p>Винт 2x8мм</p>	<p>23640</p>  <p>Упорный винт M3x3мм</p>	<p>23641</p>  <p>Гайка M3</p>
<p>23642</p>  <p>Гайка M2.5</p>	<p>23643</p>  <p>Е-клипса 2.5мм</p>	<p>28676</p>  <p>Шайба 2.6x6x0.5мм</p>	<p>28603</p>  <p>Качалка серво и винт</p>	<p>28673</p>  <p>Радиатор</p>
<p>23644</p>  <p>Трубка антенны</p>	<p>23645</p>  <p>Стяжки</p>	<p>23646</p>  <p>Клипсы кузова</p>	<p>28654</p>  <p>Передний бампер</p>	<p>28655</p>  <p>Стойки кузова багги</p>
<p>28657</p>  <p>Крыло багги</p>	<p>28681</p>  <p>Фиксатор батареи</p>	<p>28652</p>  <p>Шины Truggy</p>	<p>28658</p>  <p>Шины Buggy и Short Course</p>	<p>28662</p>  <p>Шины Monster Truck</p>
<p>23626</p>  <p>Truggy / Short Course / Buggy / Monster Truck Диски</p>	<p>23626V</p>  <p>Truggy / Short Course / Buggy / Monster Truck Хромированные диски</p>	<p>28653</p>  <p>Колеса Truggy</p>	<p>28659</p>  <p>Колеса Buggy и Short Course</p>	<p>28663</p>  <p>Колеса Monster Truck</p>

СПИСОК ДЕТАЛЕЙ

Desert Buggy

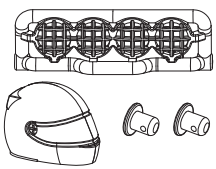
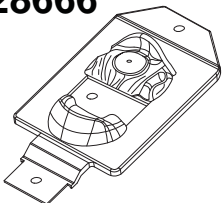
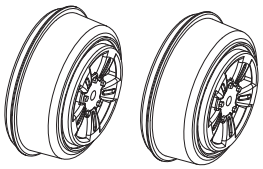
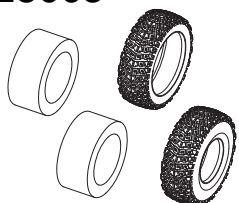
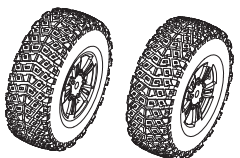
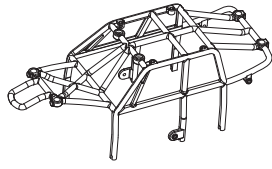
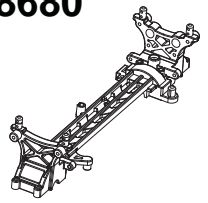

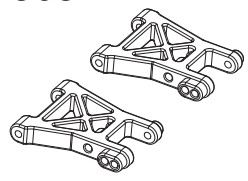
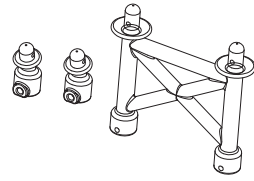
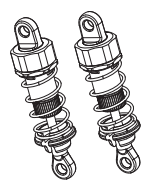
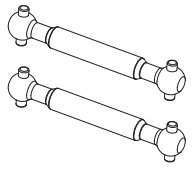
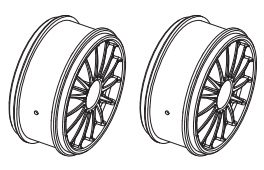
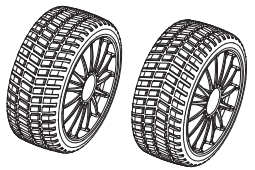

28665  Набор деталей для Бахи	28666  Набор деталей для Бахи	28667  Диски Desert Buggy	28668  Шины Desert Buggy	28669  Колеса Desert Buggy
28679  Каркас	28680  Верхняя дека для бахи			

On Road



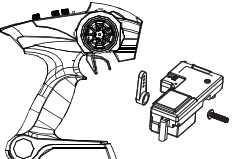

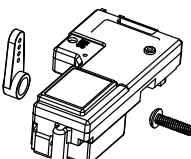
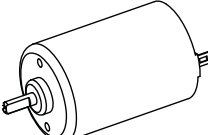
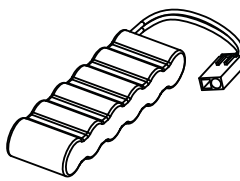
28682  Нижние рычаги	28683  Стойки амортизаторов и кузова	28684  Амортизаторы	28685  Полуоси	28686  Тяги (комплект)
28688  Диски On Road	28689  Шины On Road	28690  Колеса On Road		

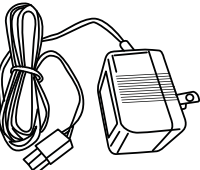
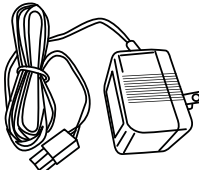
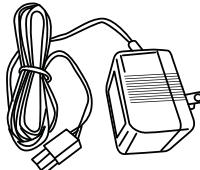
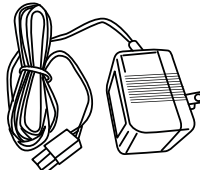
СПИСОК ДЕТАЛЕЙ

Электроника

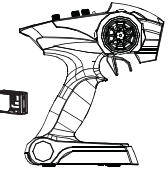
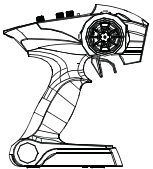
HTX-243  Передатчик 2.4ГГц и приемник 3 в 1	HTX-243T  Передатчик 2.4ГГц	HTX-243RES  Серво/Регулятор/приемник 3 в 1	28026  Мотор RC 370 Motor	28020  7.2В Ni-MH аккумулятор (800мАч)
03027  Кабель с разъемом для батареи	E020  (Стандарт US) Ni-MH зарядное устройство	E021  (Стандарт EU) Ni-MH зарядное устройство	E022  (СтандартAU) Ni-MH зарядное устройство	E023  (Стандарт UK) Ni-MH зарядное устройство

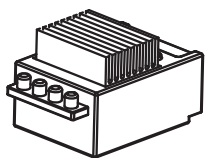
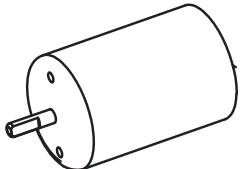
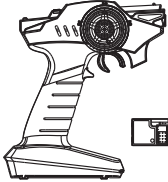
Бесколлекторная версия

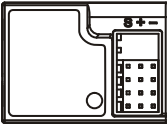
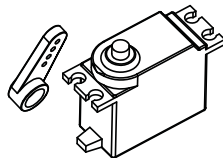
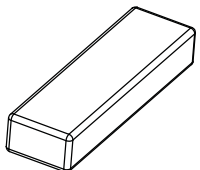
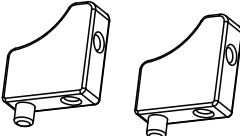
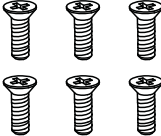
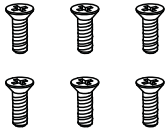
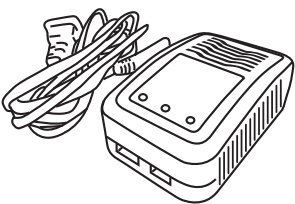
HTX-242  Комплект двухканальной аппаратуры 2.4 ГГц	HTX-242T  Двухканальный передатчик 2.4 ГГц	HTX-RX  4-канальный приемник 2.4ГГц	21805  Регулятор скорости	21870  Бесколлекторный мотор
MT-300  Комплект аппаратуры 2.4ГГц	MT-300TX  Передатчик 2.4ГГц	MT-300RX  Приемник 2.4ГГц	HTX-243S  Мини серво	LP7415  7.4В Li-Po аккумулятор
28605  Крепеж серво	28674  Винт 2.6X7мм	28675  Винт 2X6мм	A3AU (AU стандарт) A3EU (EU стандарт) A3UK (UK стандарт) A3US (US стандарт)	 Li-Po зарядное устройство

Список деталей

Кузова

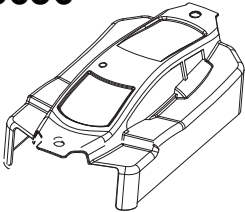
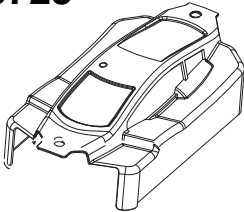
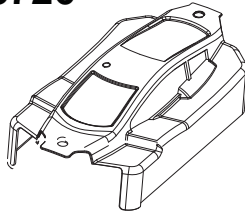
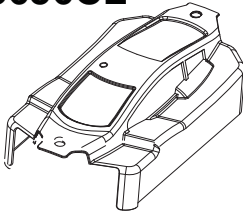
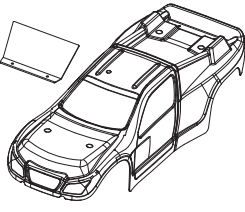
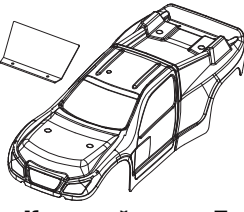
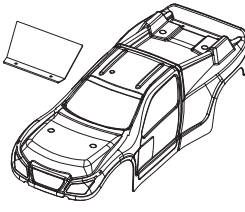
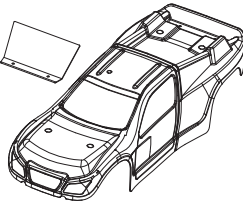
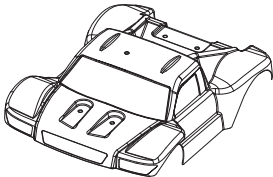
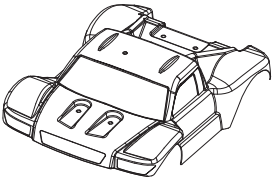
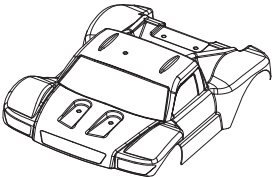
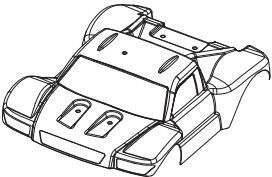
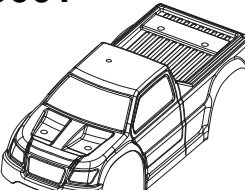
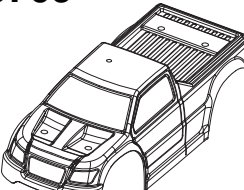
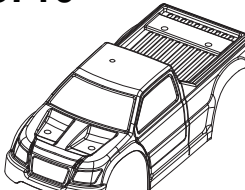
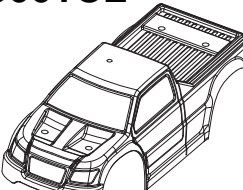
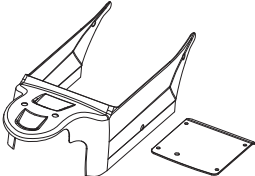
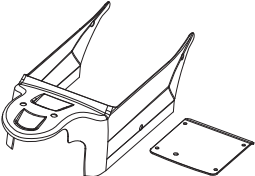
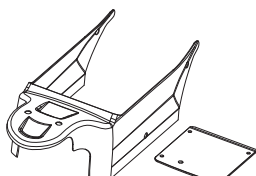
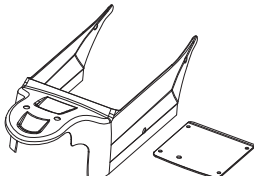
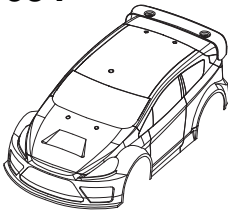
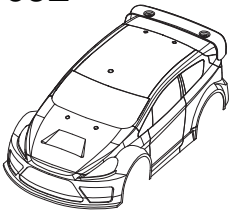
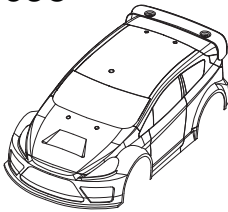
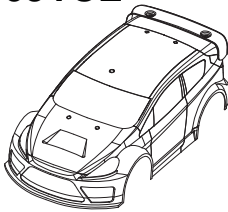
<p>28656</p>  <p>Черный кузов Buggy</p>	<p>28725</p>  <p>Красный кузов Buggy</p>	<p>28726</p>  <p>Оранжевый кузов Buggy</p>	<p>28656CL</p>  <p>Прозрачный кузов Buggy</p>
<p>28651</p>  <p>Черный кузов Truggy</p>	<p>28701</p>  <p>Красный кузов Truggy</p>	<p>28702</p>  <p>Зеленый кузов Truggy</p>	<p>28651CL</p>  <p>Прозрачный кузов Truggy</p>
<p>28660</p>  <p>Черный кузов Short Course</p>	<p>28717</p>  <p>Красный кузов Short Course</p>	<p>28718</p>  <p>Синий кузов Short Course</p>	<p>28660CL</p>  <p>Прозрачный кузов Short Course</p>
<p>28661</p>  <p>Черный кузов Monster Truck</p>	<p>28709</p>  <p>Красный кузов Monster Truck</p>	<p>28710</p>  <p>Красный кузов Monster Truck</p>	<p>28661CL</p>  <p>Прозрачный кузов Monster Truck</p>
<p>28670N</p>  <p>Черный кузов Desert Buggy</p>	<p>28671N</p>  <p>Красный кузов Desert Buggy</p>	<p>28672N</p>  <p>Синий кузов Desert Buggy</p>	<p>28670NCL</p>  <p>Прозрачный кузов Desert Buggy</p>
<p>28691</p>  <p>Кузов On Road</p>	<p>28692</p>  <p>Кузов On Road</p>	<p>28693</p>  <p>Кузов On Road</p>	<p>28691CL</p>  <p>Кузов On Road</p>

Опциональные детали

<p>M601</p>  <p>Корпус дифференциала</p>	<p>M602</p>  <p>Амортизаторы</p>	<p>M603</p>  <p>Поворотный кулак</p>	<p>M604</p>  <p>Задняя ступица</p>
<p>M605</p>  <p>Шкворень (лев/прав)</p>	<p>M606 (Not suitable for On Road)</p>  <p>Оси и нижние рычаги</p>	<p>M607</p>  <p>Передний бампер</p>	<p>M608</p>  <p>Полуоси</p>
<p>M609</p>  <p>Межосевой кардан</p>	<p>M610</p>  <p>Моторама</p>	<p>M611</p>  <p>Защита серво</p>	<p>M612</p>  <p>Крепеж серво</p>
<p>M613</p>  <p>Чашки дифференциала</p>	<p>M614</p>  <p>Рулевая тяга</p>	<p>M615</p>  <p>Фиксатор аккумулятора</p>	<p>M616</p>  <p>Диски</p>
<p>M617</p>  <p>Амортизаторы</p>	<p>M618</p>  <p>Нижние рычаги</p>	<p>M619</p>  <p>Полуоси</p>	<p>28600 (23615)</p>  <p>Сателлиты</p>
<p>28601</p>  <p>Моторная шестерня 14Т</p>	<p>28602</p>  <p>Моторная шестерня 13Т</p>	<p>E18MST</p> <p>M602 M603 M604 M605 M606</p> 	

